



KATALOG
CZEŚCI ZAMIENNYCH
GAZOWEGO PRZEPLYWOWEGO OGRZEWACZA WODY



КАТАЛОГ ЗАПАСНЫХ ЧАСТЕЙ
ГАЗОВЫХ ВОДОНАГРЕВАТЕЛЕЙ ПРОТОЧНЫХ

SPARE PARTS CATALOGUE
INSTANTANEOUS GAS WATER HEATERS

ERSATZTEILKATALOG
GAS-WASSERHEIZER

CATALOGO DEI PEZZI DI RICAMBIO
PER LO SCALDABAGNO Istantaneo A GAS

типу/type/Тур/тип/Тіро

GE-19-02 TERMAQ ELECTRONIC ECO
GH-19-02 TERMAQ AQUA-POWER ECO
GE-24-02 TERMAQ ELECTRONIC ECO

W PRODUKCJI OD STYCZNIA 2019
IN THE PRODUCTION FROM JANUARY 2019
ПРОИЗВОДИМЫЕ С ЯНВАРЯ 2019
IN DER HERSTELLUNG SEIT JANUAR 2019
LA DATA DI PRODUZIONE A PARTIRE DA GENNAIO 2019

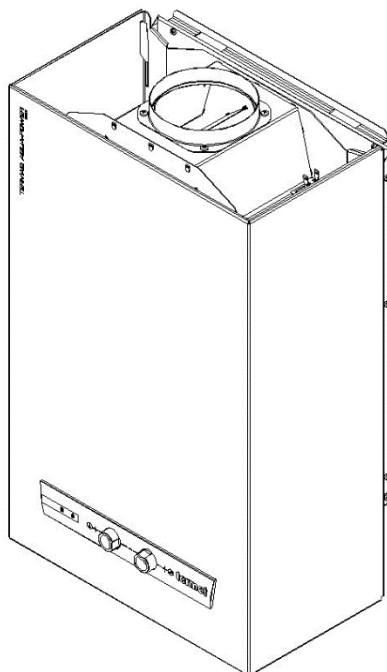

termet s.a.

ul. Długa 13 ,58-160 Świebodzice
Infolinia +48 74 85 60 801, fax. (74) 854-05-42

<http://www.termet.com.pl>
e-mail: export@termet.com.pl
market@termet.com.pl
termet@termet.com.pl

WPROWADZENIE

Katalog części zamiennych gazowych przepływowych ogrzewaczy wody przeznaczony jest głównie dla sprzedawców i punktów usługowych zajmujących się zamawianiem i rozprowadzaniem części, naprawą i konserwacją ogrzewaczy w okresie gwarancyjnym i pogwarancyjnym. Katalog zawiera rysunek zestawieniowy ogrzewaczy wody, na którym pokazane są jego części i zespół, ich położenie i sposób zamocowania w wyrobie. Każda część na rysunku oznaczona jest numerem (pozycją), pod którym w odpowiedniej tabeli podawane są: nazwa, nr rysunku oraz opis miejsca zamontowania.

Te części, których nie można było pokazać na rysunku występują w tabelach pod odpowiednią liczbą porządkową.

Przy zamawianiu określonych części należy powołać się na niniejszy katalog podając pełną nazwę części lub zespołu oraz nr rysunku.

Producent ma prawo dokonywania zmian w budowie ogrzewacza, bez uprzedniego powiadomienia użytkownika, o ile zmiany te nie wpływają na cechy użytkowe i techniczne wyrobu - dlatego też przed przystąpieniem do naprawy urządzenia i wymiany części należy określić datę produkcji ogrzewacza.

ВВЕДЕНИЕ

Каталог запасных частей газовых водонагревателей проточной воды предназначен прежде всего для продавцов и фирм занимающихся сервисом, ремонтом, консервацией в течении гарантийного и после гарантийного срока.

В каталоге находятся сборочный чертёж который указывает узлы и элементы водонагревателей, их расположение и метод крепления.

Каждая часть на сборочном чертеже обозначена номером (позиция) под которым в соответствующей таблице находится: наименование, номер чертежа, описание места установления и вид.

Части которых не возможно указать на сборочным чертеже находятся в таблице под соответствующим порядковым номером.

При заказе определённых части надо создаться на настоящий каталог подавая полное наименование части или узла а также номер чертежа.

Изготовитель имеет право вносить изменения в конструкцию нагревателя без предварительного уведомления пользователя, если только эти изменения не влияют на функциональные и технические характеристики изделия - поэтому перед началом ремонта устройства и замены деталей необходимо указать дату изготовления нагревателя.

INTRODUCTION

Spare parts catalogue is dedicated mainly for salesmen and servicing stations that deal with ordering and selling spare parts for gas water heater as well as repairing and making all maintenance operations of boilers during guarantee period and after it.

Spare parts catalogue includes the assembly drawing of the gas water heater where its components, assemblies and their localisation and way of its fastening in the product are presented on.

Every spare part on the drawing has its own number (item), which is stated in a proper table with a name of a part, its drawing number and a description of the a place where a component is installed in.

The parts that could not be presented on the drawing are listed in tables below the proper ordinal number.

To order a part it is necessary to refer to this Spare Parts Catalogue and give a full name of a spare part or its drawing number.

The Manufacturer reserves the right to make modifications in heater's design without prior notification to the user, if they have no influence on technical and functional features of the product. Due to above, before you proceed with repairing the heater and replacing its parts it is necessary to find out its date of production.

EINWEISUNG

Der Ersatzteilkatalog für das Durchlaufwasserhitzer ist hauptsächlich für Verkäufer und Kundendienst bestimmt, die sich mit Bestellen und Verteilen des Teiles, mit Reparatur und Konservierung des Kessels beschäftigen.

Das Verzeichnis enthält die Zusammenstellungszeichnung des Wasserhitzers auf welchem sind die Teile, Baugruppen, deren Platzierung und die Art des Befestigung in der Gerät, gezeigt.

Jedes Teil ist auf der Zeichnung mit eine Nummer bezeichnet (Position), unter deren, in der angemessenen Tabelle, werden die Details mit der Benennung, Zeich.-Nr. und Platzierung, zu finden.

Teile, die auf der Zeichnung zu zeigen nicht möglich waren, treten in den Tabellen unter angemessene Ordnungszahl auf.

Bei Bestellung bestimmter Details sollte die Benennung oder Bezeichnung der Teile und die Zeichnungsnummer genannt werden.

Der Hersteller hat das Recht einige der Änderungen in dem Bau des Heizgerätes, ohne das in der Katalog Einführen, - insofern diese Änderungen nicht auf die Nutz- und Technische Eigenschaften der Erzeugung beeinflussen, vorzunehmen. Darum auch, vor Beginn der Reparatur und Austausch des Teiles, sollte das Herstellungsdatum der Erzeugung festgestellt werden.

INTRODUZIONE

Il catalogo di ricambi è dedicato soprattutto ai rivenditori e ai nostri centri di assistenza tecnica che si occupano della preparazione degli ordini, distribuzione ricambi, assistenza, riparazioni e manutenzioni degli scaldabagni sia per prodotti che rientrano nel periodo di garanzia che per prodotti fuori garanzia.

Il catalogo contiene il disegno esploso che rappresenta tutti i componenti/gruppi, la loro posizione, ed il modo del loro montaggio nel prodotto.

Ogni pezzo sul disegno è contraddistinto da un numero (posizione) con il quale viene classificato nella tabella adatta con l'indicazione delle principali caratteristiche (nome del pezzo di ricambio, numero del disegno (il codice), descrizione della posizione

di montaggio). I pezzi di ricambio che non possono essere mostrati sul disegno esploso sono indicati nelle tabelle con un numero ordinale corrispondente.

Per ordinare il pezzo di ricambio occorre fare il riferimento al presente catalogo indicando il nome completo del componente/gruppo ed il numero del disegno (il codice).

Il fabbricante si riserva il diritto di apportare modifiche nella costruzione dello scaldabagno senza preavviso a condizione che tali modifiche non influiscano sulle caratteristiche tecniche e funzionali del prodotto - per questo motivo prima di procedere alla eventuale riparazione occorre controllare la data di produzione dello scaldabagno.

PL OGRZEWACZ
 EN GAS WATER HEATER
 DE GASWASSERHEIZER
 RU ВОДОНАГРЕВАТЕЛЬ
 IT SCALDABAGNO

TERMAQ ELECTRONIC ECO [GE-19-02 / GW50B / WGE3721÷9.00.00.00/XX1V]
 TERMAQ ELECTRONIC ECO [GE-24-02 / GW50B / WGE3731÷8.00.00.00/XX1V]

/Rysunek /Drawing /Zeichnung /Рисунок /Figura

A

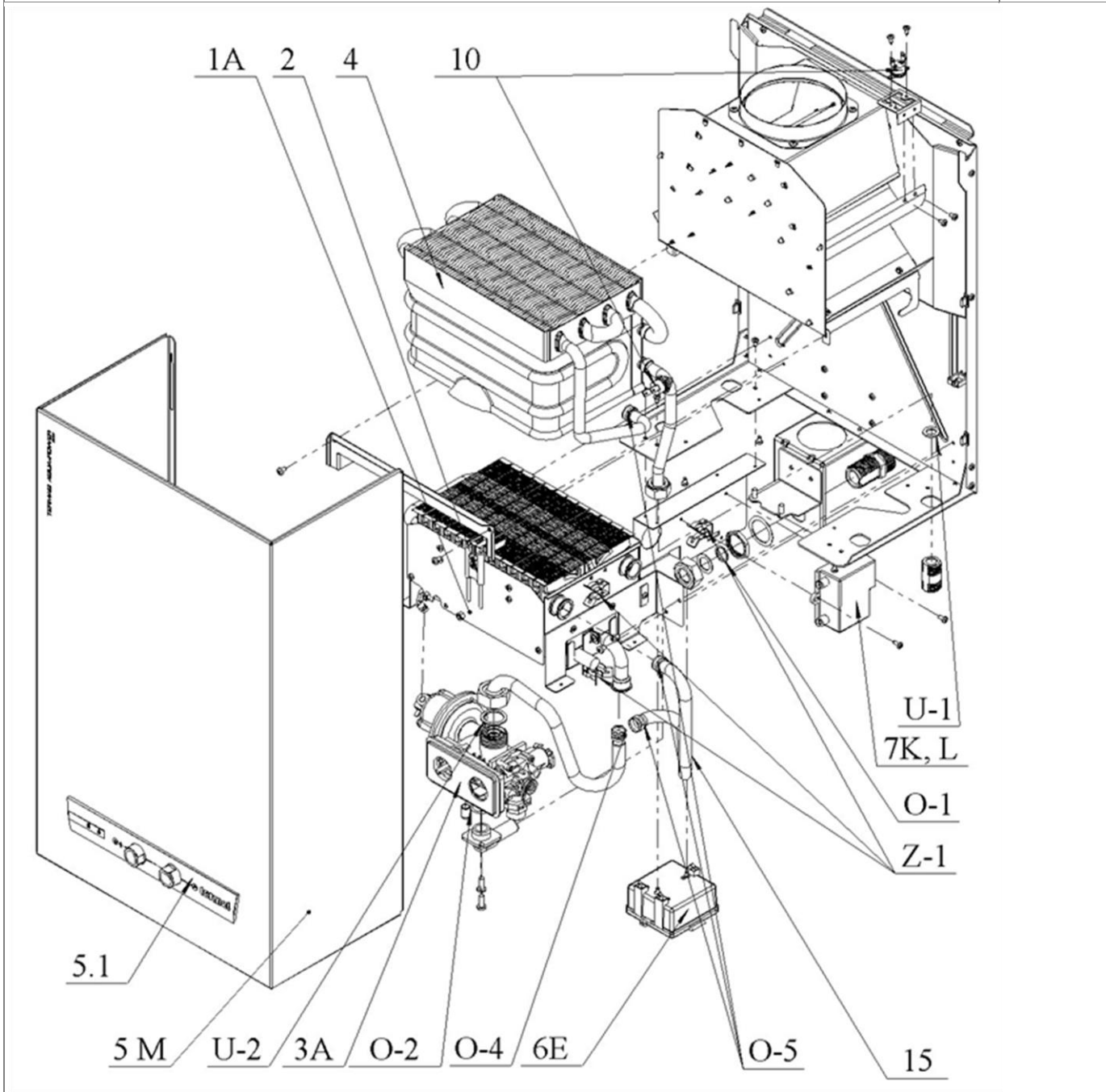

PL OGRZEWACZ
 EN GAS WATER HEATER
 DE GASWASSERHEIZER
 RU ВОДОНАГРЕВАТЕЛЬ
 IT SCALDABAGNO

TERMAQ ELECTRONIC ECO [GE-19-02 / GWV700 / WGE3721÷9.00.00.00/XX2V]

/Rysunek /Drawing /Zeichnung /Рисунок /Figura

B

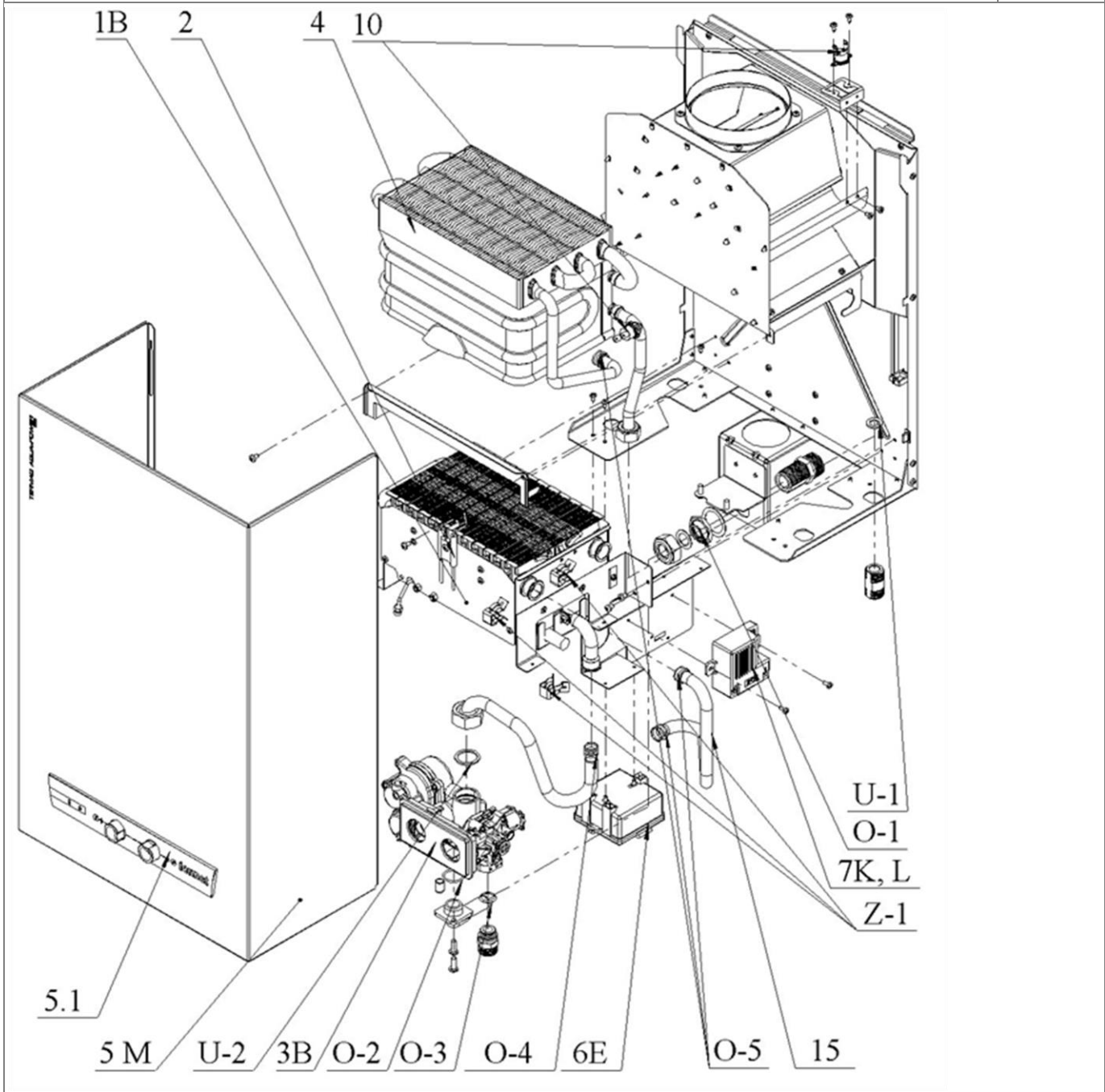

PL OGRZEWACZ
 EN GAS WATER HEATER
 DE GASWASSERHEIZER
 RU ВОДОНАГРЕВАТЕЛЬ
 IT SCALDABAGNO

TERMAQ AQUA-POWER ECO [GH-19-02 / GW50B / WGH3921÷9.00.00.00/XX1V]

/Rysunek /Drawing /Zeichnung /Рисунок /Figura

C

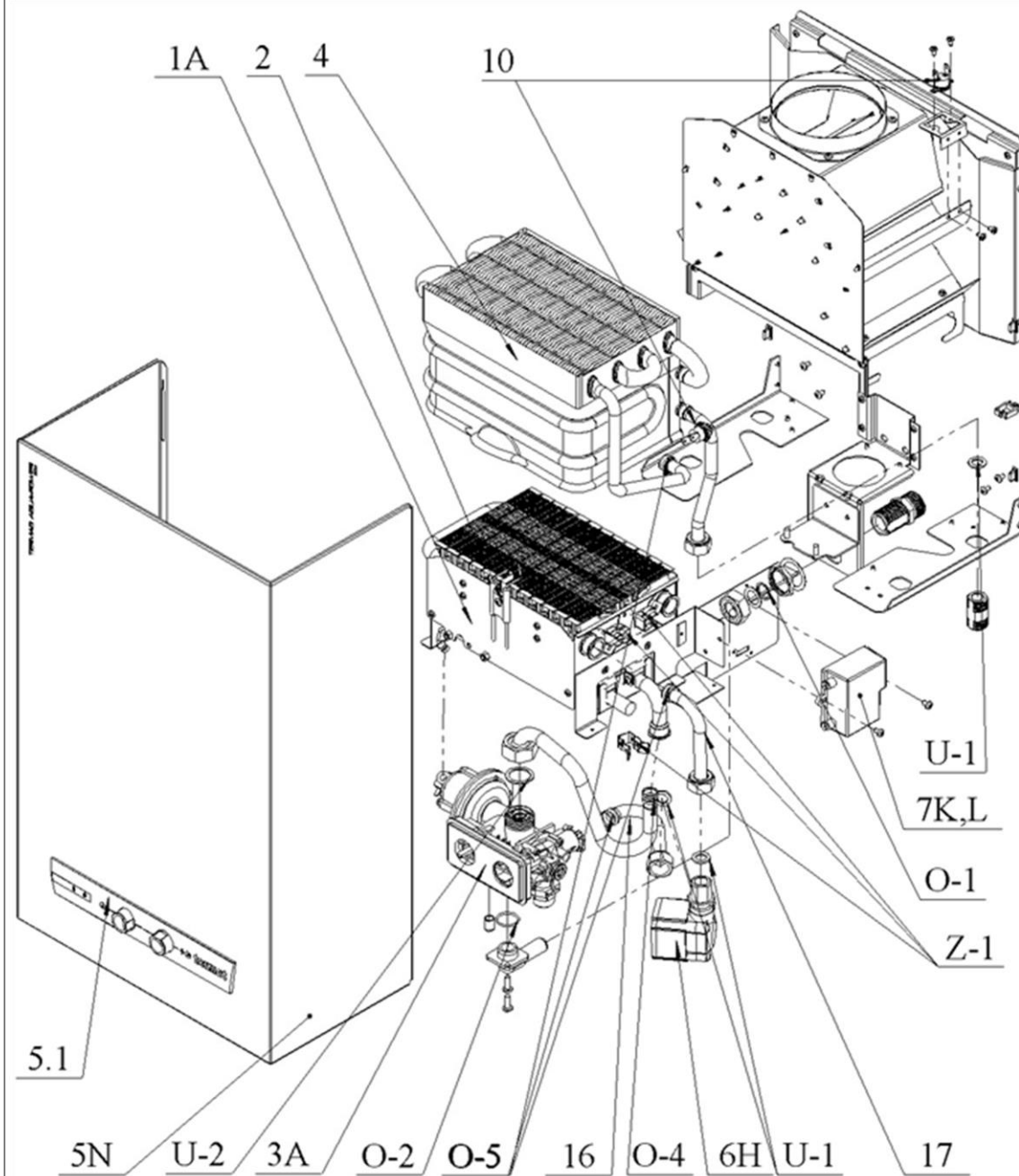

PL OGRZEWACZ
 EN GAS WATER HEATER
 DE GASWASSERHEIZER
 RU ВОДОНАГРЕВАТЕЛЬ
 IT SCALDABAGNO

TERMAQ AQUA-POWER ECO [GH-19-02 / GWV700 / WGH3921÷9.00.00.00/XX2V]

/Rysunek /Drawing /Zeichnung /Рисунок /Figura

D

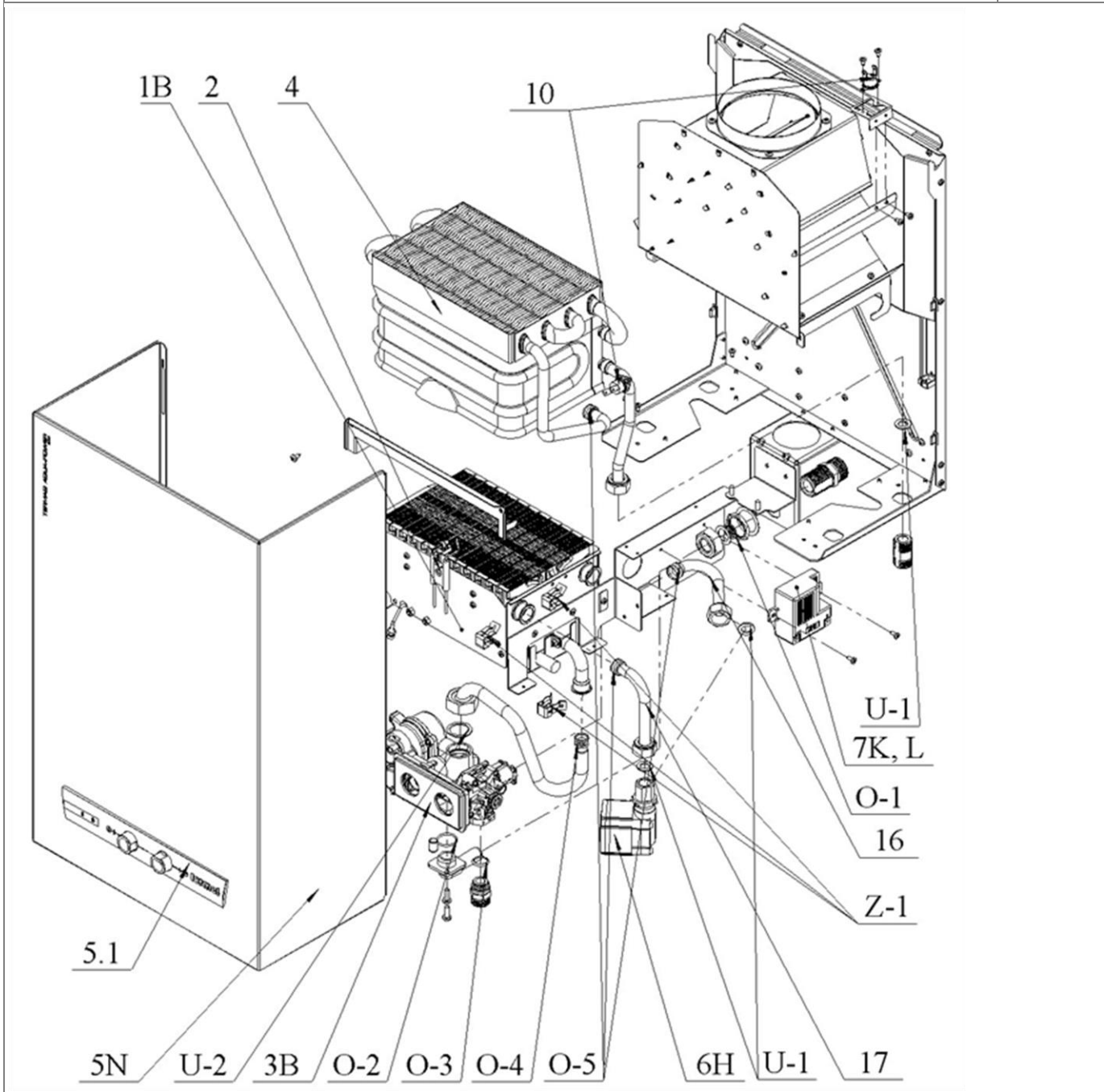

PL **OGRZEWACZ**
 EN **GAS WATER HEATER**
 DE **GASWASSERHEIZER**
 RU **ВОДОНАГРЕВАТЕЛЬ**
 IT **SCALDABAGNO**

TERMAQ ELECTRONIC ECO [GE-19-02 / GW50B / WGE3721-9.00.00.00/XX1V]
 AQUA-POWER ECO [GH-19-02 / GW50B / WGH3921-9.00.00.00/XX1V]
 TERMAQ ELECTRONIC ECO [GE-24-02 / GW50B / WGE3731-8.00.00.00/XX1V]

/Rysunek /Drawing /Zeichnung /Рисунок /Figura

S1A

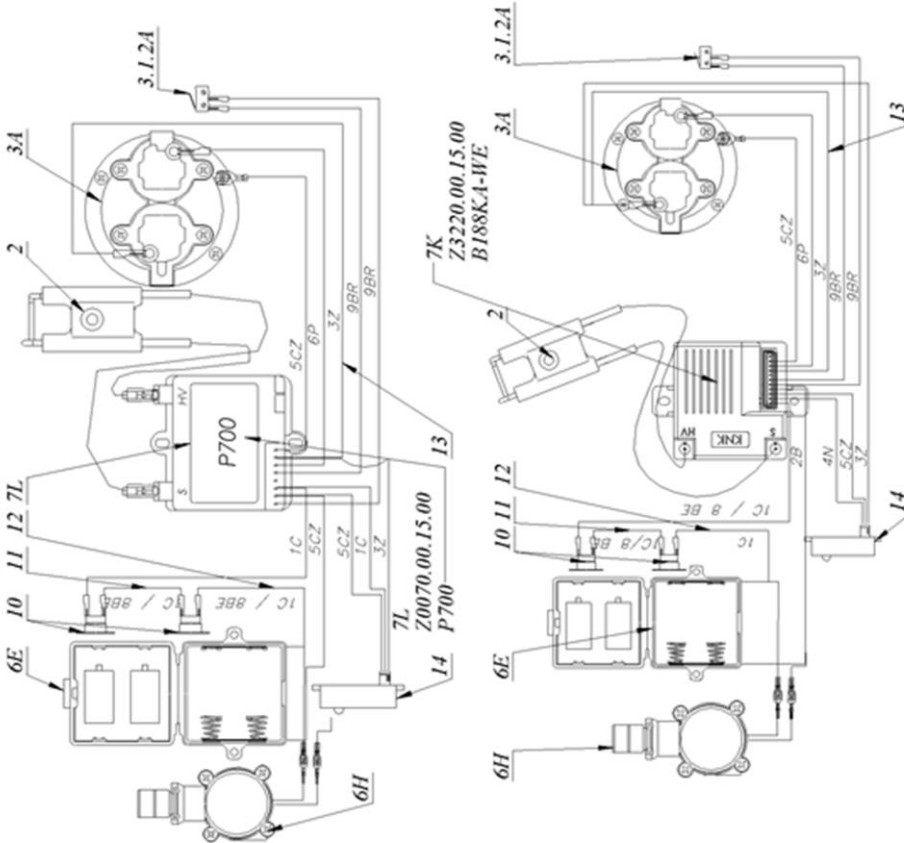

1C	Czerwony	Красный
2B	Biały	Белый
3Z	Zielony	Зеленый
4N	Niebieski	Синий
5CZ	Czarny	Черный
6P	Pomarańczowy	Оранжевый
7L	Żółty	Желтый
8BE	Beżowy	Бежевый
9BR	Braźowy	Коричневый

1C	Red	Rot
2B	White	Weiß
3Z	Green	Grün
4N	Blue	Blau
5CZ	Black	Schwarz
6P	Orange	Orange
7L	Yellow	Gelb
8BE	Colourless	Farblos
9BR	Brown	Braun

1C	ROSSO
2B	BLANCO
3Z	VERDE
4N	BLU
5CZ	NERO
6P	ARANCIONE
7L	GIALLO
8BE	INCOLORE
9BR	MARRONE

PL **OGRZEWACZ**
 EN **GAS WATER HEATER**
 DE **GASWASSERHEIZER**
 RU **ВОДОНАГРЕВАТЕЛЬ**
 IT **SCALDABAGNO**

TERMAQ ELECTRONIC ECO [GE-19-02 / GWV700 / WGE3721-9.00.00.00/XX2V]
 AQUA-POWER ECO [GH-19-02 / GWV700 / WGH3921-9.00.00.00/XX2V]

/Rysunek /Drawing /Zeichnung /Рисунок /Figura

S1B

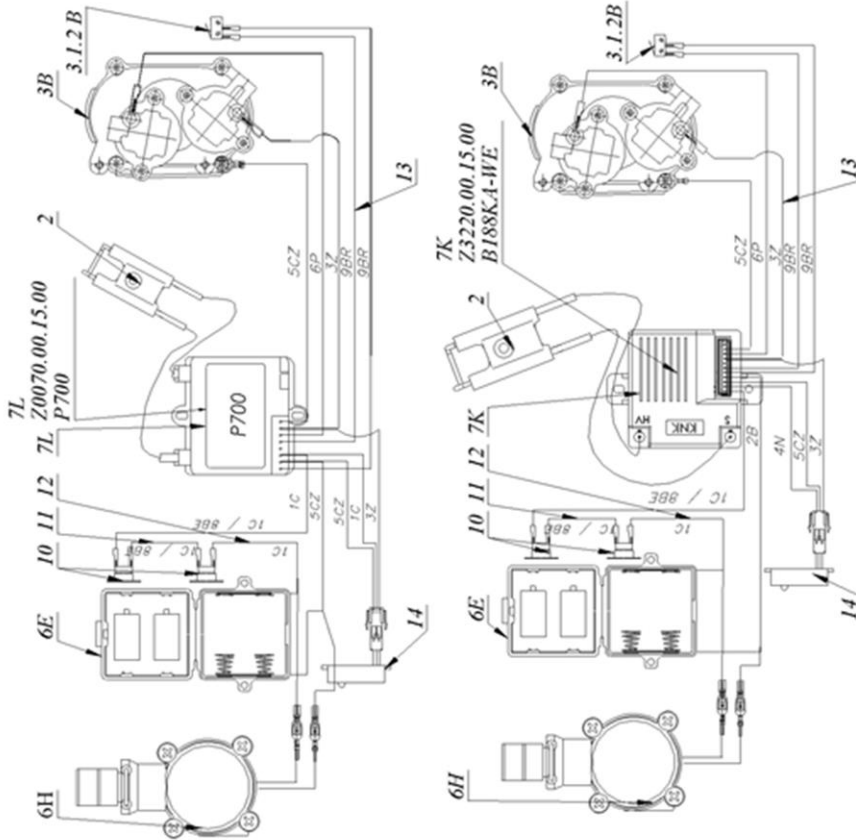

1C	Czerwony	Красный
2B	Biały	Белый
3Z	Zielony	Зеленый
4N	Niebieski	Синий
5CZ	Czarny	Черный
6P	Pomarańczowy	Оранжевый
7Z0	Żółty	Желтый
8BE	Bezbarwny	Безцветный
9BR	Brazowy	Коричневый

1C	Rot	Rot
2B	White	Weiß
3Z	Green	Grün
4N	Blue	Blau
5CZ	Black	Schwarz
6P	Orange	Orange
7Z0	Yellow	Gelb
8BE	Colourless	Farblos
9BR	Brown	Braun

1C	ROSSO
2B	BLANCO
3Z	VERDE
4N	BLU
5CZ	NERO
6P	ARANCIONE
7Z0	GIALLO
8BE	INCOLORE
9BR	MARRONE

PL **OGRZEWACZ**
EN **GAS WATER HEATER**
DE **GASWASSERHEIZER**
RU **ВОДОНАГРЕВАТЕЛЬ**
IT **SCALDABAGNO**

TERMAQ ELECTRONIC ECO [GE-19-02 / GW50B / WGE3721-9.00.00.00/XX1V]

AQUA-POWER ECO [GH-19-02 / GW50B / WGH3921-9.00.00.00/XX1V]

TERMAQ ELECTRONIC ECO [GE-24-02 / GW50B / WGE3731-8.00.00.00/XX1V]

/Rysunek /Drawing /Zeichnung /Рисунок /Figura

1A

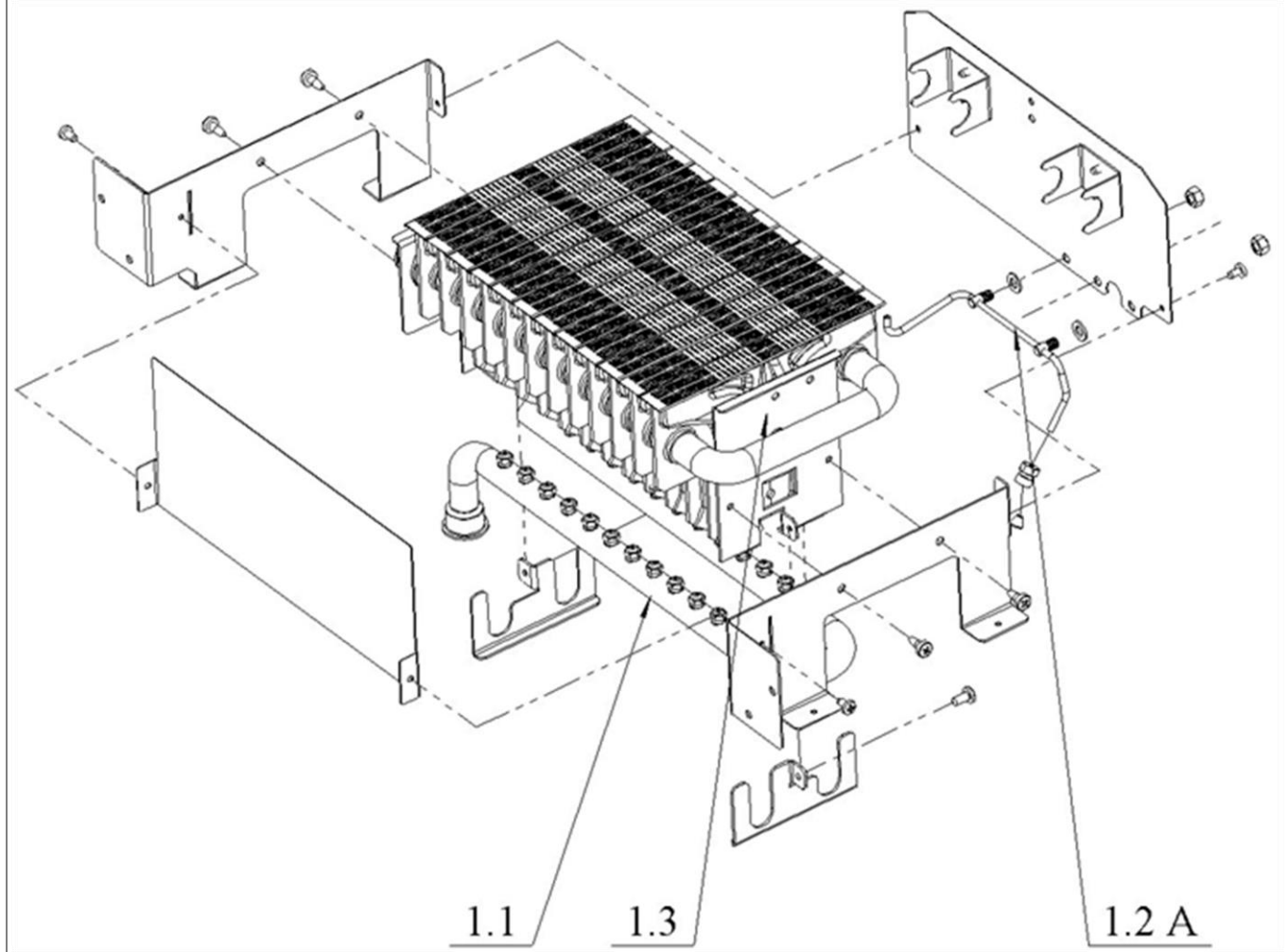

PL OGRZEWACZ
EN GAS WATER HEATER
DE GASWASSERHEIZER
RU ВОДОНАГРЕВАТЕЛЬ
IT SCALDABAGNO

TERMAQ ELECTRONIC ECO [GE-19-02 / GWV700 / WGE3721-9.00.00.00/XX2V]
AQUA-POWER ECO [GH-19-02 / GWV700 / WGH3921-9.00.00.00/XX2V]

/Rysunek /Drawing /Zeichnung /Рисунок /Figura

1B

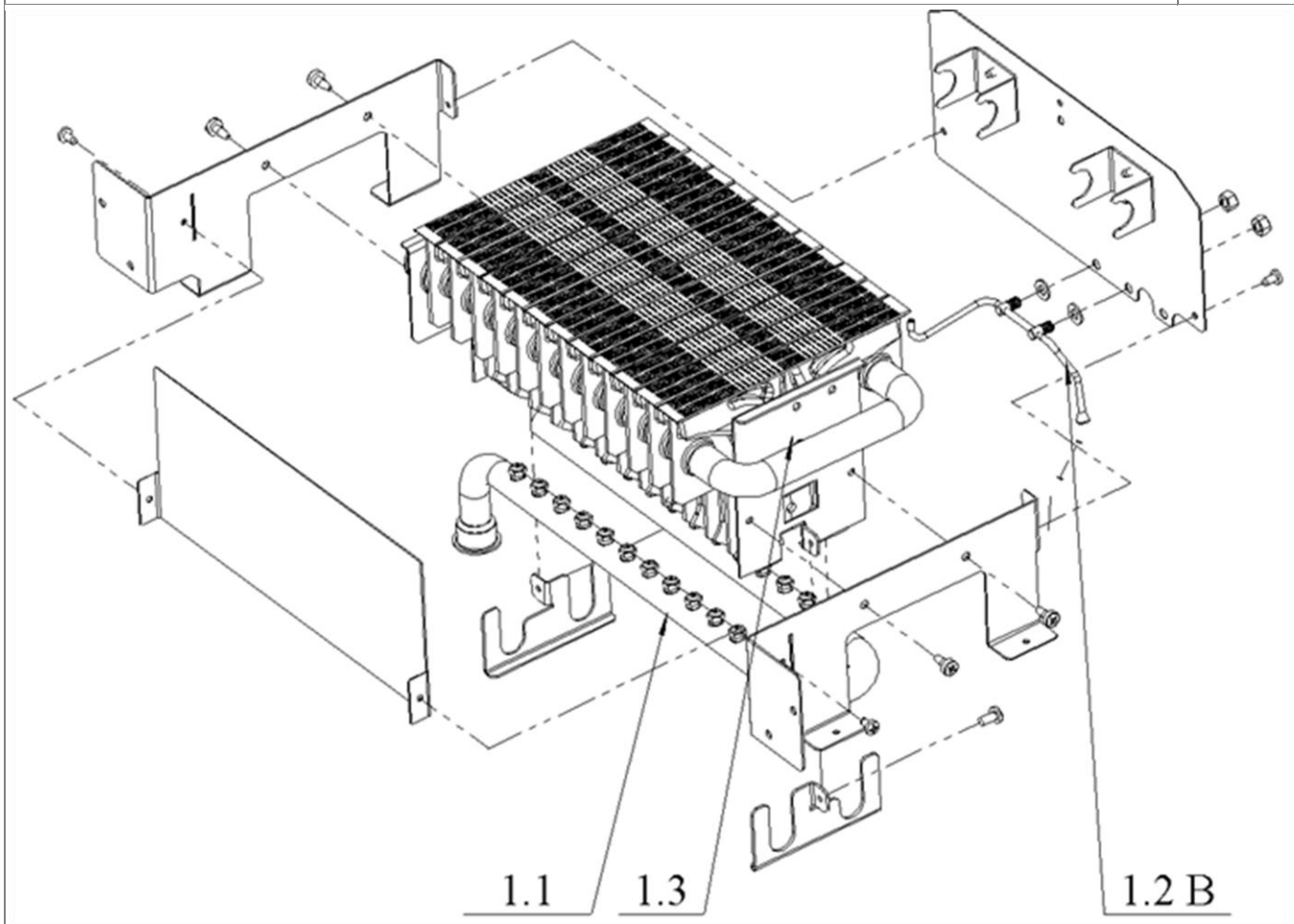

PL OGRZEWACZ
EN GAS WATER HEATER
DE GASWASSERHEIZER
RU ВОДОНАГРЕВАТЕЛЬ
IT SCALDABAGNO

TERMAQ ELECTRONIC ECO [GE-19-02 / GW50B / WGE3721-9.00.00.00/XX1V]
AQUA-POWER ECO [GH-19-02 / GWV700 / WGH3921-9.00.00.00/XX1V]
TERMAQ ELECTRONIC ECO [GE-19-02 / GW50B / WGE3721-9.00.00.00/XX2V]
AQUA-POWER ECO [GH-19-02 / GWV700 / WGH3921-9.00.00.00/XX2V]
TERMAQ ELECTRONIC ECO [GE-24-02 / GW50B / WGE3731-8.00.00.00/XX1V]

/Rysunek /Drawing /Zeichnung /Рисунок /Figura

2

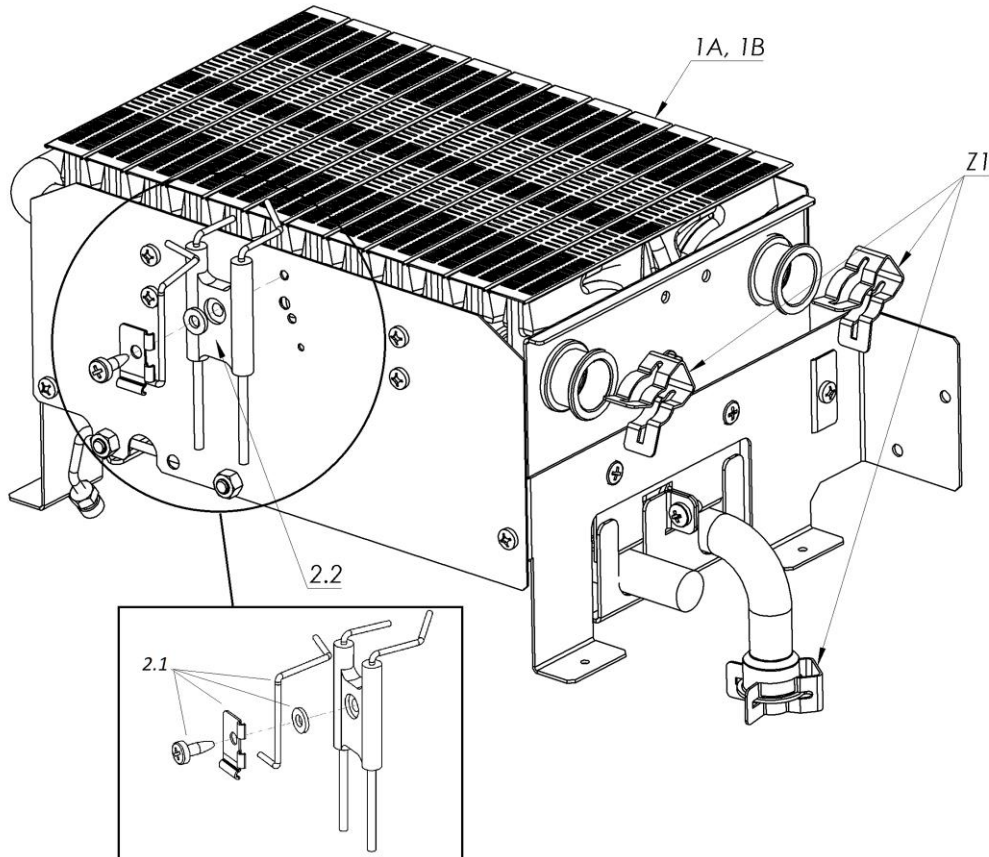

PL ARMATURA WODNO-GAZOWA
EN WATER-GAS VALVE
DE WASSER-GAS-VENTIL
RU АРМАТУРА ВОДНО-ГАЗОВАЯ
IT VALVOLA ACQUA-GAS

GW50B

/Rysunek /Drawing /Zeichnung /Рисунок /Figura

3A

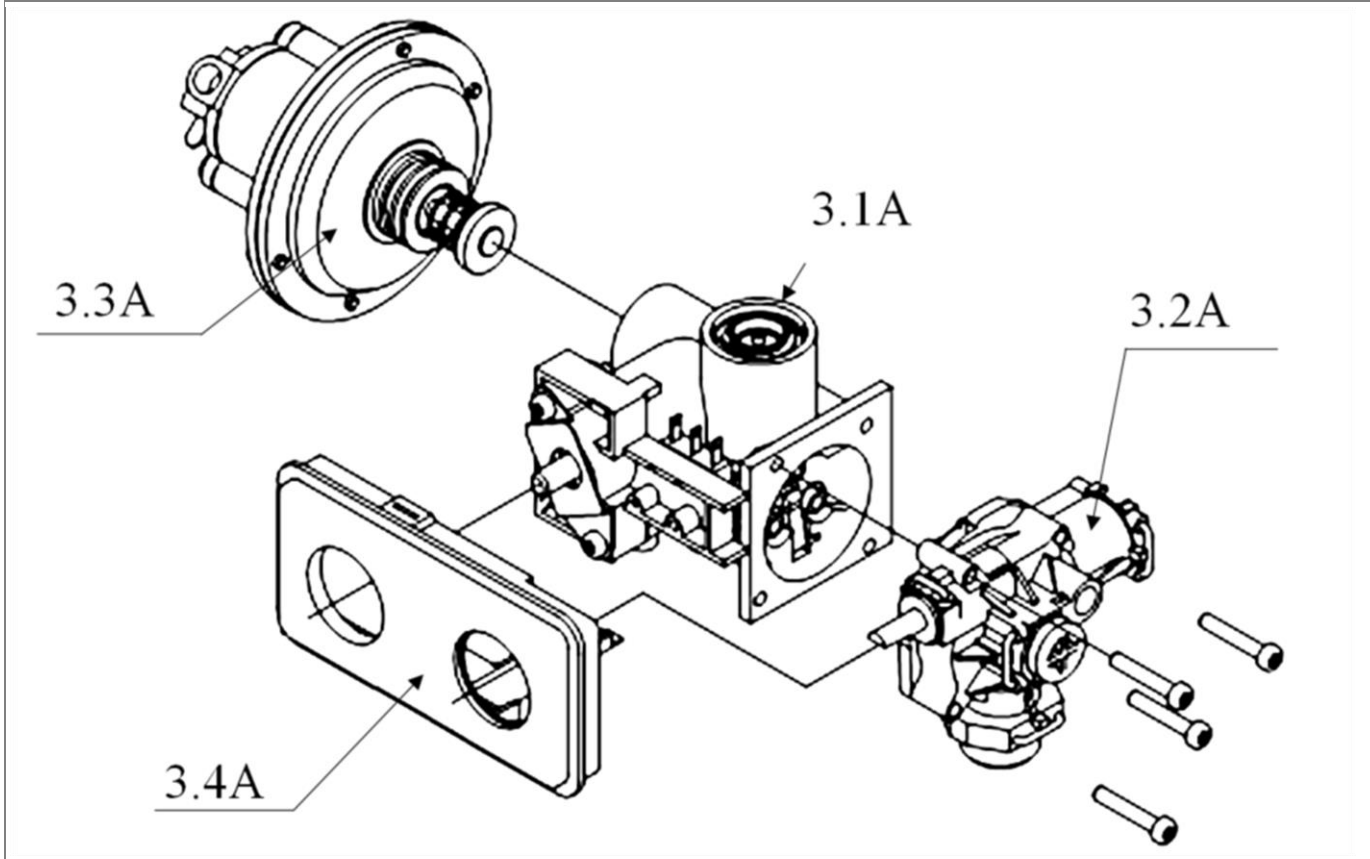

PL ARMATURA WODNO-GAZOWA
EN WATER-GAS VALVE
DE WASSER-GAS-VENTIL
RU АРМАТУРА ВОДНО-ГАЗОВАЯ
IT VALVOLA ACQUA-GAS

GWV700

/Rysunek /Drawing /Zeichnung /Рисунок /Figura

3B

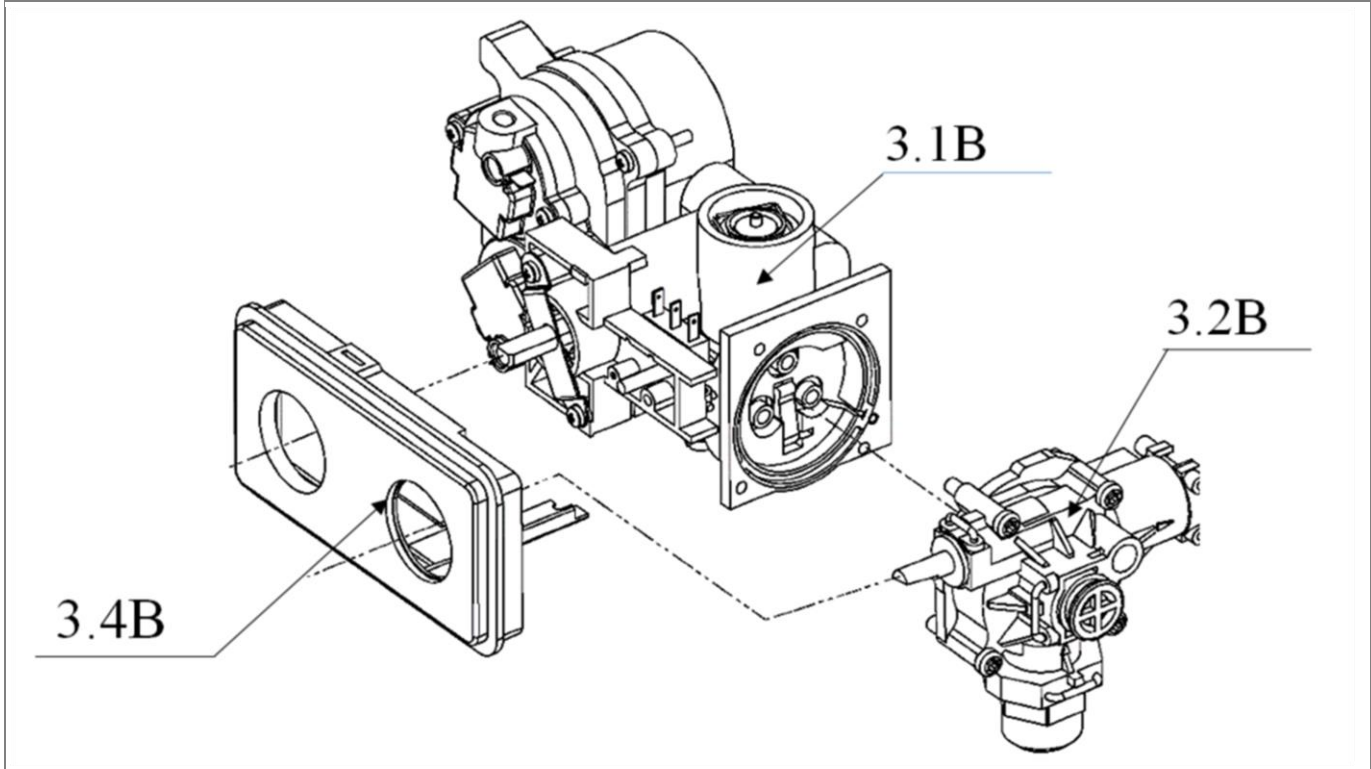

PL ARMATURA GAZOWA
EN GAS VALVE
DE GASARMATUR
RU АРМАТУРА ГАЗОВАЯ
IT VALVOLA GAS

GW50B

/Rysunek /Drawing /Zeichnung /Рисунок /Figura

3.1A

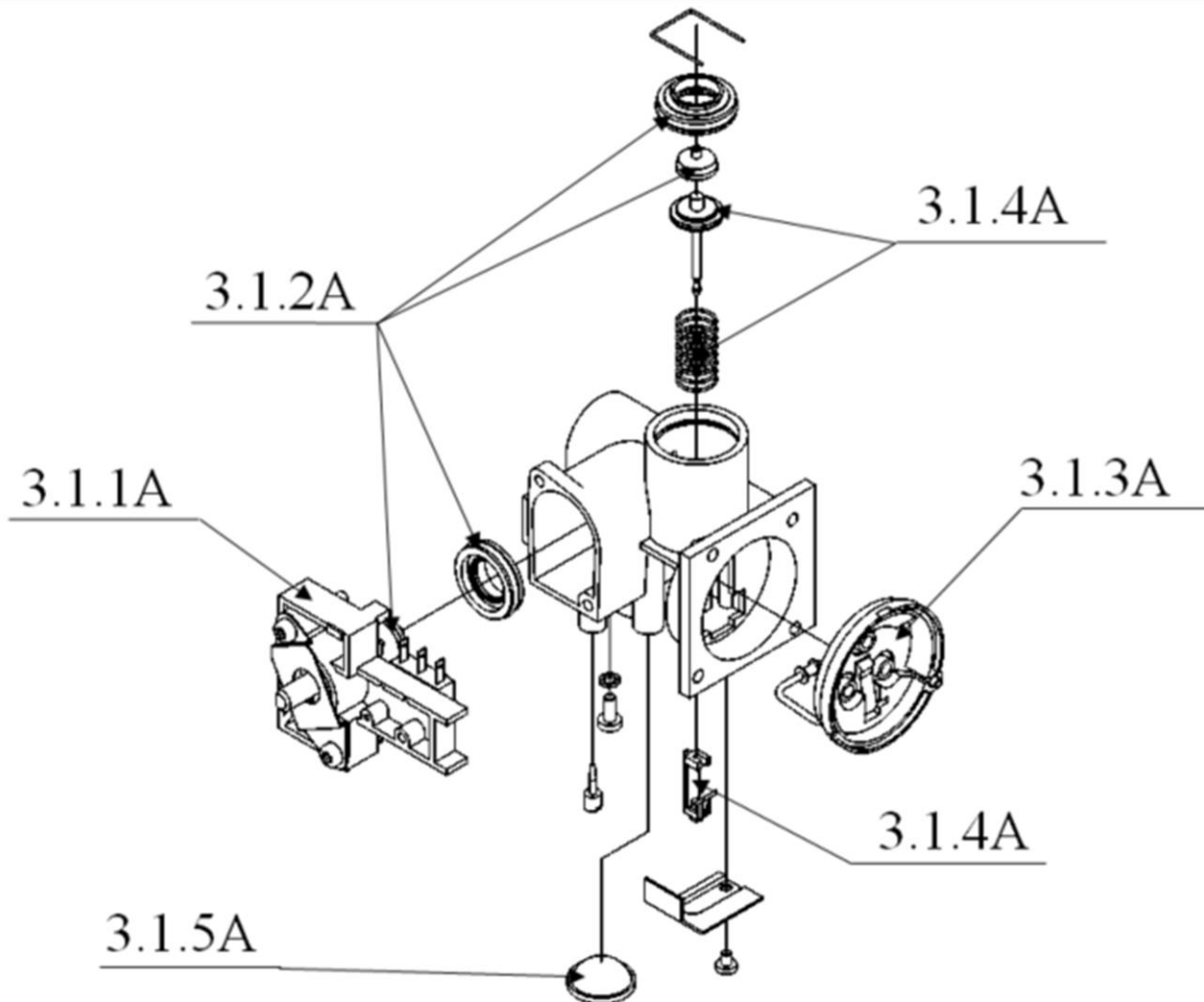

PL ARMATURA GAZOWA
EN GAS VALVE
DE GASARMATUR
RU АРМАТУРА ГАЗОВАЯ
IT VALVOLA GAS

GWV700

/Rysunek /Drawing /Zeichnung /Рисунок /Figura

3.1B

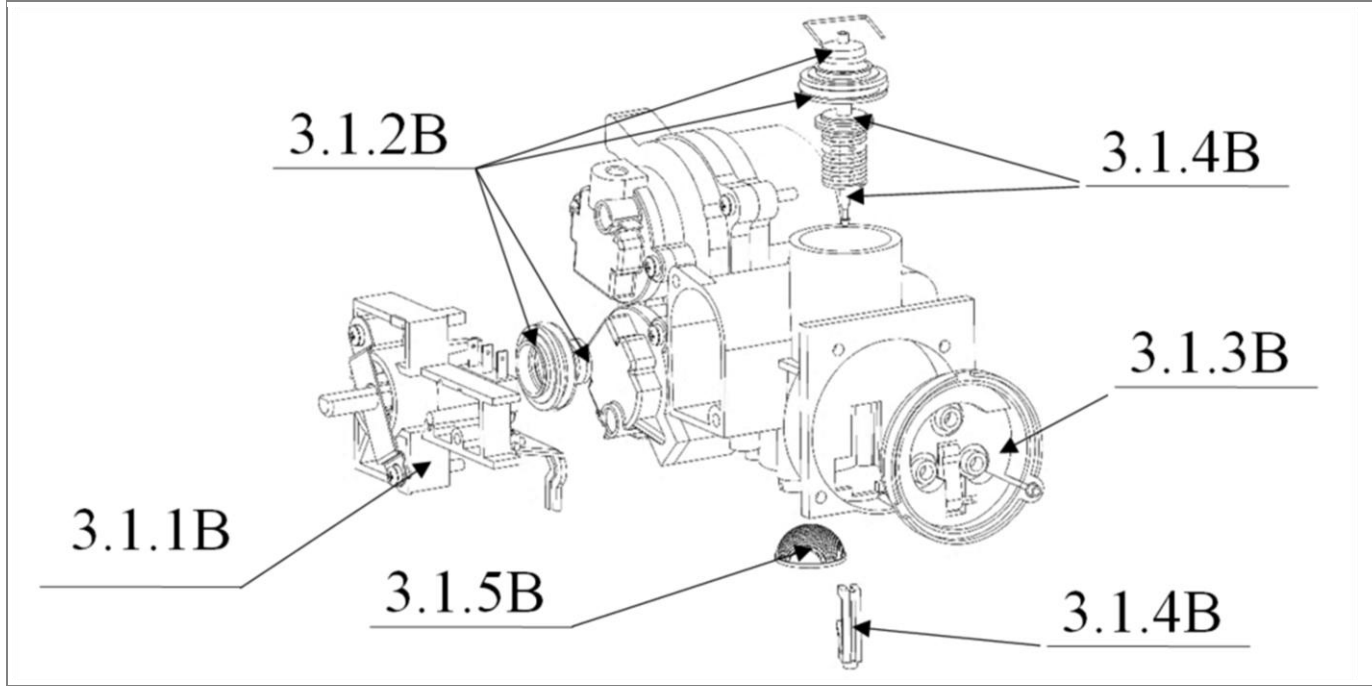

PL POKRYWA
EN LID
DE DECKEL
RU КРЫША
IT COPERCHIO

/Rysunek /Drawing /Zeichnung /Рисунок /Figura **3.1.1A, B**

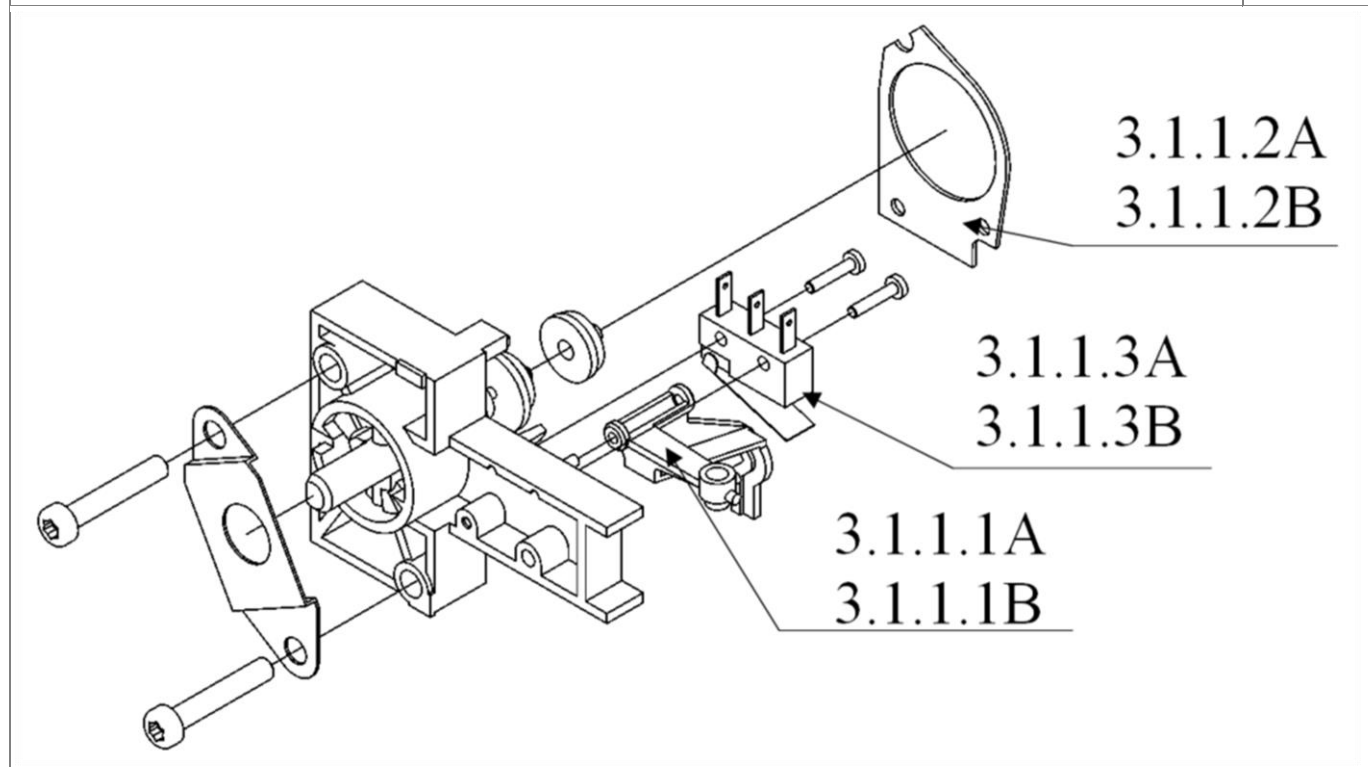

PL ARMATURA WODNA
 EN WATER VALVE
 DE WASSERVENTIL
 RU ВОДЯНАЯ АРМАТУРА
 IT VALVOLA ACQUA

/Rysunek /Drawing /Zeichnung /Рисунок /Figura **3.2A,B**

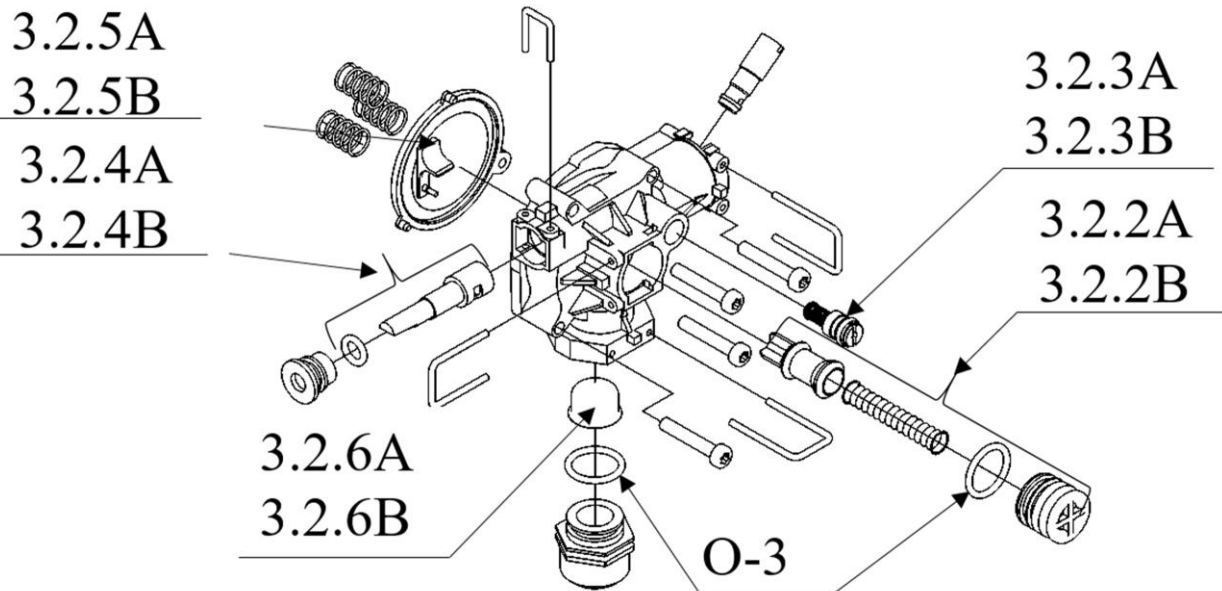

PL CIŚNIENIOWY ZAWÓR RÓŻNICOWY
EN DIFFERENTIAL PRESSURE SWITCH
DE DIFFERENZDRUCKSCHALTER
RU ДИФФЕРЕНЦИАЛЬНЫЙ КЛАПАН ДАВЛЕНИЯ
IT VALVOLA DI PRESSIONE DIFFERENZIALE

GW50B

/Rysunek /Drawing /Zeichnung /Рисунок /Figura

3.3A

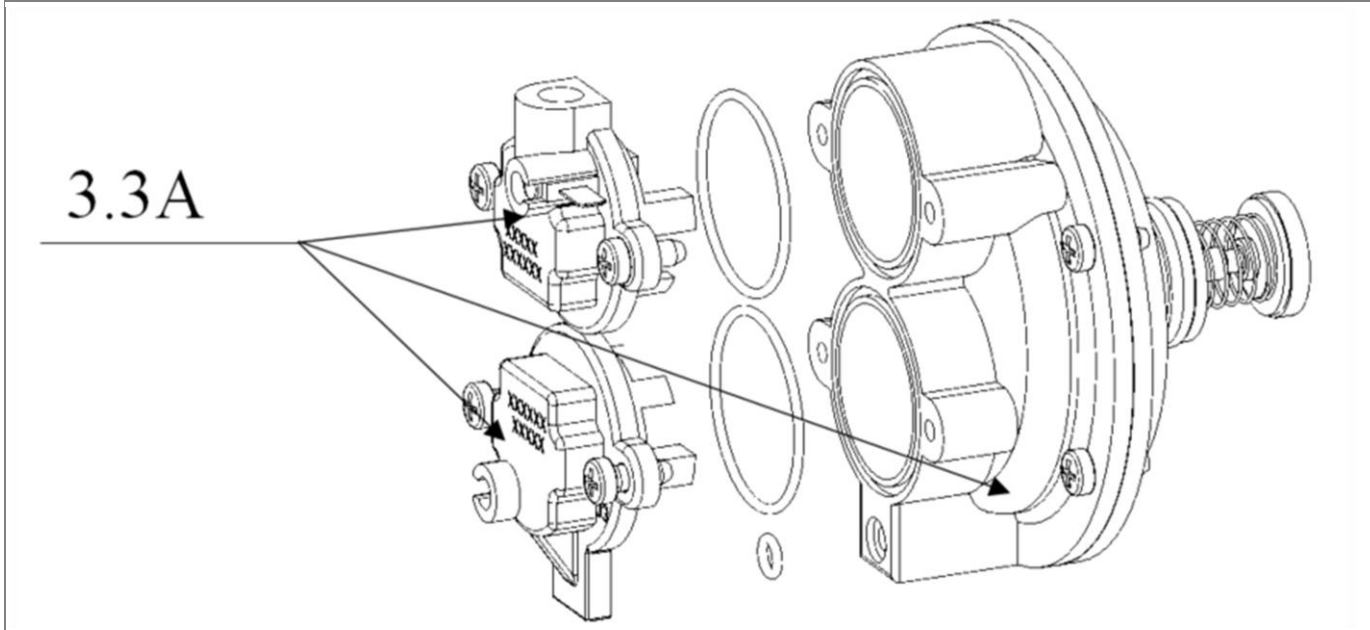

PL OGRZEWACZ
EN GAS WATER HEATER
DE GASWASSERHEIZER
RU ВОДОНАГРЕВАТЕЛЬ
IT SCALDABAGNO

/Rysunek /Drawing /Zeichnung /Рисунок /Figura

5M, N

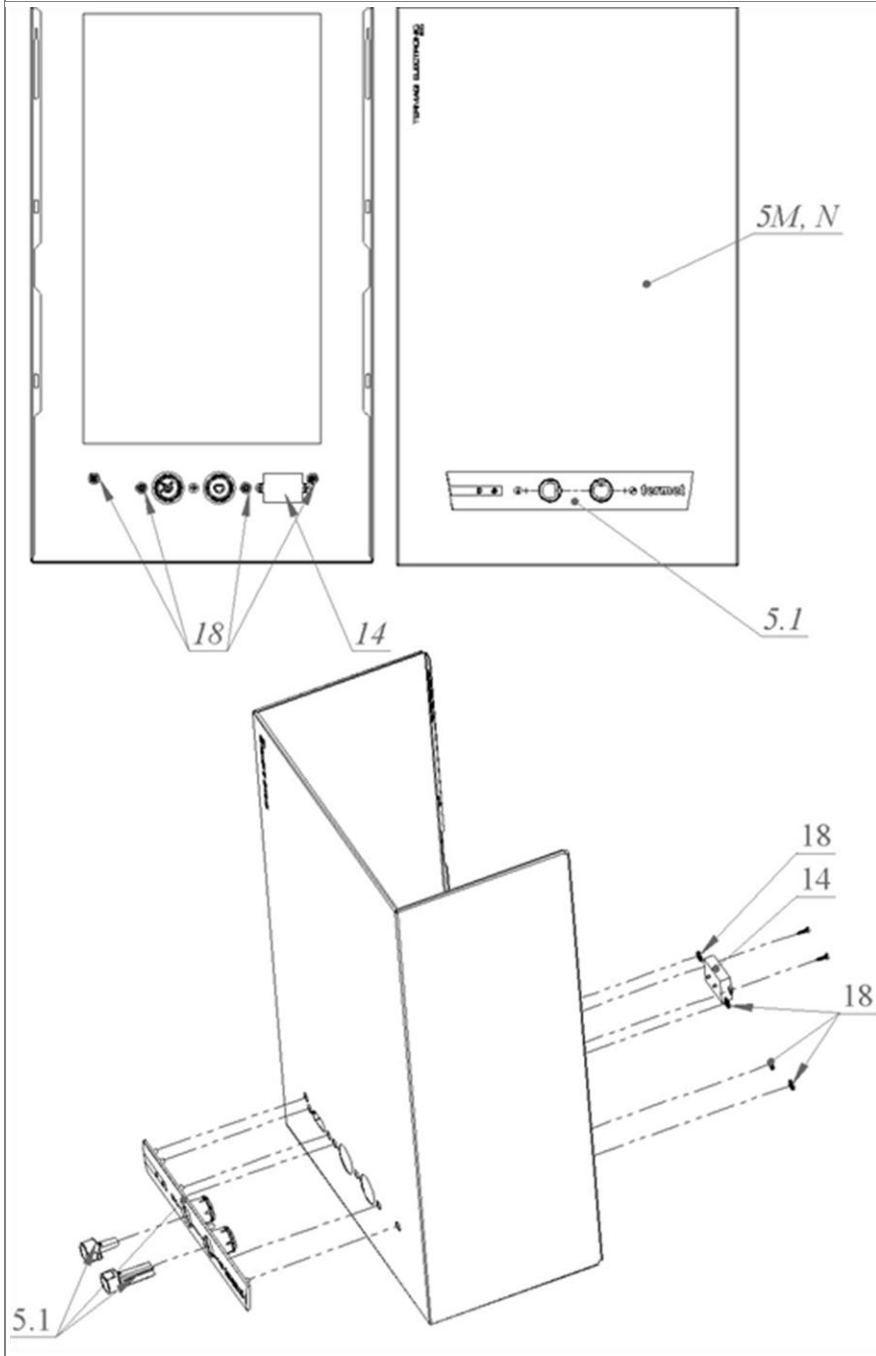

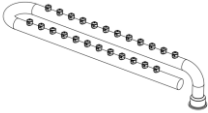
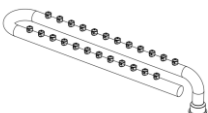
PL EN DE RU IT	KOLEKTOR GAZU GAS MANIFOLD GASVERTEILER КОЛЛЕКТОР ГАЗА COLLETTORE GAS			
1.1	/Odnosnik /Reference /Referenz /Ссылка /Riferimento			
/Widok /View /Ansicht /Вид /Vista	/Indeks /Index /Index /Индекс /Codice	/Szt. /Pcs /Stck. /Штук /Pz.	/Zastosowanie /Application /Anwendung /Применение /Funzionalità del ricambio	
	Z3721.01.02.00	1	GE-19-02 TERMAQ ELECTRONIC Eco GE-19-02 TERMAQ ELECTRONIC Eco GH-19-02 TERMAQ AQUA-POWER Eco GH-19-02 TERMAQ AQUA-POWER Eco /Na rysunku /In the picture /Auf dem Bild /На рисунке /In figura : 1A, 1B	
/Uwagi /Remarks /Bemerkungen /Замечания /Commenti				
GW700-3B GW50B-3A Kod/ Code/ Code/ Код/ Codice/ : 473.0023.01 Dysza/ Nozzle/ Düse/ Сопло/ Ugello/ : Ø 1,15 2Ls-G2.350-13 mbar				
	Z3722.01.02.00	1	GE-19-02 TERMAQ ELECTRONIC Eco GE-19-02 TERMAQ ELECTRONIC Eco GH-19-02 TERMAQ AQUA-POWER Eco GH-19-02 TERMAQ AQUA-POWER Eco /Na rysunku /In the picture /Auf dem Bild /На рисунке /In figura : 1A, 1B	
/Uwagi /Remarks /Bemerkungen /Замечания /Commenti				
GW700-3B GW50B-3A Kod/ Code/ Code/ Код/ Codice/ : 473.0023.09 Dysza/ Nozzle/ Düse/ Сопло/ Ugello/ : Ø 0,98 2Lw-G27-20 mbar 2LL-G25-20mbar				
	Z3723.01.02.00	1	GE-19-02 TERMAQ ELECTRONIC Eco GE-19-02 TERMAQ ELECTRONIC Eco GH-19-02 TERMAQ AQUA-POWER Eco GH-19-02 TERMAQ AQUA-POWER Eco /Na rysunku /In the picture /Auf dem Bild /На рисунке /In figura : 1A, 1B	

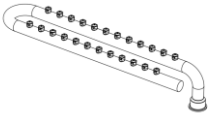
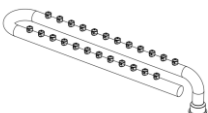
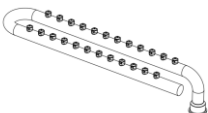
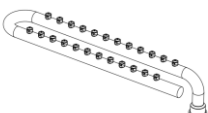
	<p>/Uwagi /Remarks /Bemerkungen /Замечания /Commenti</p> <p>GW700-3B GW50B-3A Kod/ Code/ Code/ Код/ Codice/ : 473.0023.04</p> <p>Dysza/ Nozzle/ Düse/ Сопло/ Ugello/ : Ø 0,85</p> <p>2E-G20-20 mbar 2H-G20-20 mbar 2H-G20-25 mbar</p>	
	<p>Z3724.01.02.00</p> <p>/Dysza /Nozzle /Düse /Сопло /Ugello : 0,49</p> <p>/Na gaz /For gas /Für Gas /Для газа /a gas : 3B/P-G30-37mbar 3P-G31-37mbar 3B-G30-28-30mbar 3B/P-G30-30mbar 3+G30/G31-28-30/37mbar</p>	<p>1</p> <p>GE-19-02 TERMAQ ELECTRONIC Eco GE-19-02 TERMAQ ELECTRONIC Eco GH-19-02 TERMAQ AQUA-POWER Eco GH-19-02 TERMAQ AQUA-POWER Eco</p> <p>/Na rysunku /In the picture /Auf dem Bild /На рисунке /In figura : 1A, 1B</p>
<p>/Uwagi /Remarks /Bemerkungen /Замечания /Commenti</p> <p>GW700-3B GW50B-3A Kod/ Code/ Code/ Код/ Codice/ : 473.0023.06</p>		
	<p>Z3733.01.02.00</p>	<p>1</p> <p>GE-24-02 TERMAQ ELECTRONIC Eco</p> <p>/Na rysunku /In the picture /Auf dem Bild /На рисунке /In figura : 1A</p>
<p>/Uwagi /Remarks /Bemerkungen /Замечания /Commenti</p> <p>GW50B Kod/ Code/ Code/ Код/ Codice/ : 473.0027.02</p> <p>Dysza/ Nozzle/ Düse/ Сопло/ Ugello/ : Ø 0,85</p> <p>2E-G20-20 mbar 2H-G20-20 mbar</p>		
	<p>Z3734.01.02.00</p>	<p>1</p> <p>GE-24-02 TERMAQ ELECTRONIC Eco</p> <p>/Na rysunku /In the picture /Auf dem Bild /На рисунке /In figura : 1A</p>
<p>/Uwagi /Remarks /Bemerkungen /Замечания /Commenti</p> <p>GW50B Kod/ Code/ Code/ Код/ Codice/ : 473.0027.06</p>		

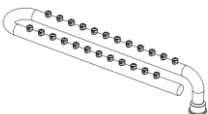
	Dysza/ Nozzle/ Düse/ Сопло/ Ugello/ : Ø 0,51 3P-G31-37mbar 3P-G31-50mbar		
	Z3735.01.02.00	1	GE-24-02 TERMAQ ELECTRONIC Eco /Na rysunku /In the picture /Auf dem Bild /На рисунке /In figura : 1A
/Uwagi /Remarks /Bemerkungen /Замечания /Commenti GW50B Kod/ Code/ Code/ Код/ Codice/ : 473.0027.05 Dysza/ Nozzle/ Düse/ Сопло/ Ugello/ : Ø 0,49 3B/P-G30-37mbar 3P-G31-37 mbar 3B-G30-28-30 mbar 3B/P-G30-30 mbar 3+G30/G31-28-30/37 mbar 3B/P-G30-50mbar 3B-G30-50mbar			

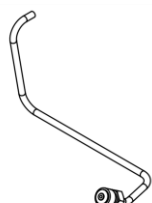
PL	PODZESPÓŁ RURKI ZAPALAJĄCEJ		
EN	IGNITION PIPE KIT		
DE	ZÜNDROHRSATZ		
RU	ПОДУЗЕЛ ЗАЖИГАЮЩЕЙ ТРУБКИ		
IT	KIT TUBETTO DI ACCENSIONE		
1.2A	/Odnosnik /Reference /Referenz /Ссылка /Riferimento		
/Widok /View /Ansicht /Вид /Vista	/Indeks /Index /Index /Индекс /Codice	/Szt. /Pcs /Stck. /Штук /Pz.	/Zastosowanie /Application /Anwendung /Применение /Funzionalità del ricambio
	Z3720.01.03.00	1	GE-19-02 TERMAQ ELECTRONIC Eco GE-24-02 TERMAQ ELECTRONIC Eco GH-19-02 TERMAQ AQUA-POWER Eco /Na rysunku /In the picture /Auf dem Bild /На рисунке /In figura : 1A
/Uwagi /Remarks /Bemerkungen /Замечания /Commenti GW50B-3A 2Ls-G2.350-13 mbar 2Lw-G27-20 mbar 2LL-G25-20mbar 2E-G20-20 mbar 2H-G20-20 mbar			
	Z3720.01.05.00	1	GE-19-02 TERMAQ ELECTRONIC Eco GE-24-02 TERMAQ ELECTRONIC Eco GH-19-02 TERMAQ AQUA-POWER Eco

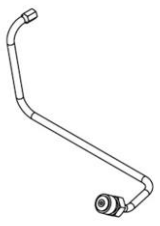
			/Na rysunku /In the picture /Auf dem Bild /На рисунке /In figura : 1A
	/Uwagi /Remarks /Bemerkungen /Замечания /Commenti		
GW50B-3A 3B/P-G30-37mbar 3P-G31-37 mbar 3B-G30-28-30 mbar 3B/P-G30-30 mbar 3+G30/G31-28-30/37 mbar			

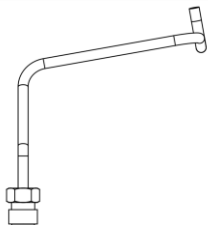
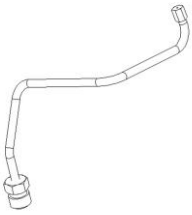
PL	PODZESPÓŁ RURKI ZAPALAJĄCEJ		
EN	IGNITION PIPE KIT		
DE	ZÜNDROHRSATZ		
RU	ПОДУЗЕЛ ЗАЖИГАЮЩЕЙ ТРУБКИ		
IT	KIT TUBETTO DI ACCENSIONE		
1.2B	/Odnosnik /Reference /Referenz /Ссылка /Riferimento		
/Widok /View /Ansicht /Вид /Vista	/Indeks /Index /Index /Индекс /Codice	/Szt. /Pcs /Stck. /Штук /Pz.	/Zastosowanie /Application /Anwendung /Применение /Funzionalità del ricambio
	Z3720.11.03.00	1	GE-19-02 TERMAQ ELECTRONIC Eco GH-19-02 TERMAQ AQUA-POWER Eco /Na rysunku /In the picture /Auf dem Bild /На рисунке /In figura : 1B
	/Uwagi /Remarks /Bemerkungen /Замечания /Commenti		
GWV700-3B 2Ls-G2.350-13 mbar 2Lw-G27-20 mbar 2LL-G25-20mbar 2E-G20-20 mbar 2H-G20-20 mbar			
	Z3720.11.05.00	1	GE-19-02 TERMAQ ELECTRONIC Eco GH-19-02 TERMAQ AQUA-POWER Eco /Na rysunku /In the picture /Auf dem Bild /На рисунке /In figura : 1B
	/Uwagi /Remarks /Bemerkungen /Замечания /Commenti		
GWV700-3B 3B/P-G30-37mbar 3P-G31-37 mbar 3B-G30-28-30 mbar 3B/P-G30-30 mbar 3+G30/G31-28-30/37 mbar			

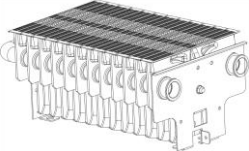
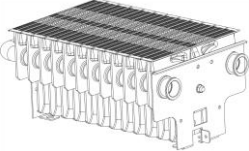
PL EN DE RU IT	KORPUS PALNIKA BURNER BODY BRENNERKÖRPER КОРПУС ГОРЕЛКИ CORPO DEL BRUCIATORE			
1.3	/Odnosnik /Reference /Referenz /Ссылка /Riferimento			
/Widok /View /Ansicht /Вид /Vista	/Indeks /Index /Index /Индекс /Codice	/Szt. /Pcs /Stck. /Штук /Pz.	/Zastosowanie /Application /Anwendung /Применение /Funzionalità del ricambio	
	Z3720.01.01.00	1	GE-19-02 TERMAQ ELECTRONIC Eco GE-19-02 TERMAQ ELECTRONIC Eco GH-19-02 TERMAQ AQUA-POWER Eco GH-19-02 TERMAQ AQUA-POWER Eco /Na rysunku /In the picture /Auf dem Bild /На рисунке /In figura : 1A, 1B	
/Uwagi /Remarks /Bemerkungen /Замечания /Commenti GWV700-3B GW50B-3A Kod/ Code/ Code/ Код/ Codice/ : 499.0012.00				
	Z3730.01.01.00	1	GE-24-02 TERMAQ ELECTRONIC Eco /Na rysunku /In the picture /Auf dem Bild /На рисунке /In figura : 1A	
/Uwagi /Remarks /Bemerkungen /Замечания /Commenti GW50B Kod/ Code/ Code/ Код/ Codice/ : 499.0016.00				

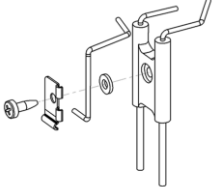
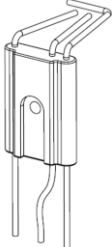
PL EN DE RU IT	ZESPÓŁ ELEKTROD ELECTRODES SET ELEKTRODENSATZ УЗЕЛ ЭЛЕКТРОДОВ KIT ELETTRDI			
2.2	/Odnosnik /Reference /Referenz /Ссылка /Riferimento			
/Widok /View /Ansicht /Вид /Vista	/Indeks /Index /Index /Индекс /Codice	/Szt. /Pcs /Stck. /Штук /Pz.	/Zastosowanie /Application /Anwendung /Применение /Funzionalità del ricambio	
	Z3720.22.00.00	1	GE-19-02 TERMAQ ELECTRONIC Eco GE-19-02 TERMAQ ELECTRONIC Eco GE-24-02 TERMAQ ELECTRONIC Eco GH-19-02 TERMAQ AQUA-POWER Eco GH-19-02 TERMAQ AQUA-POWER Eco /Na rysunku /In the picture /Auf dem Bild /На рисунке /In figura : A, B, C, D, 2, S1A, S1B	
/Uwagi /Remarks /Bemerkungen /Замечания /Commenti GWV700-3B GW50B-3A				
	Z3720.23.00.00 /Kod /Code /Code /Код /Codice : KB-350-10	1	GE-19-02 TERMAQ ELECTRONIC Eco GE-19-02 TERMAQ ELECTRONIC Eco GE-24-02 TERMAQ ELECTRONIC Eco GH-19-02 TERMAQ AQUA-POWER Eco GH-19-02 TERMAQ AQUA-POWER Eco /Na rysunku /In the picture /Auf dem Bild /На рисунке /In figura : A, B, C, D, 2, S1A, S1B	
/Uwagi /Remarks /Bemerkungen /Замечания /Commenti PL/ W PRODUKCJI OD 01.01.2022 R. - ZASTĘPUJE 3720.22.00.00 w produkcji od 01.01.2022 r. - zastępuje 3720.22.00.00				

PL	BLASZKA ZAPŁONU		
EN	IGNITION PLATE		
DE	ZÜNDUNGSPLATTE		
RU	ПЛАНКА ЗАЖИГАНИЯ		
IT	LAMIERINO DI ACCENSIONE		
ZAMIENNIKIEM JEST 3720.00.00.21/ ERSATZ IST 3720.00.00.21/REPLACEMENT IS 3720.00.00.21/ЗАМЕНИТЕЛЬ ЯВЛЯЕТСЯ 3720.00.00.21			
2.1	/Odnosnik /Reference /Referenz /Ссылка /Riferimento		
/Widok /View /Ansicht /Вид /Vista	/Indeks /Index /Index /Индекс /Codice	/Szt. /Pcs /Stck. /Штук /Pz.	/Zastosowanie /Application /Anwendung /Применение /Funzionalità del ricambio
	Z3720.00.00.10	1	GE-19-02 TERMAQ ELECTRONIC Eco GE-19-02 TERMAQ ELECTRONIC Eco GH-19-02 TERMAQ AQUA-POWER Eco GH-19-02 TERMAQ AQUA-POWER Eco /Na rysunku /In the picture /Auf dem Bild /На рисунке /In figura : 2
/Uwagi /Remarks /Bemerkungen /Замечания /Commenti GWV700-3B GW50B-3A W produkcji do kwiecień 2020/in der Produktion bis April 2020/ in production until April 2020/in produzione fino al aprile 2020/в производстве с апреля 2020 года Niedostępny/Nichtverfügbar/Unavailable/non disponibile/Не доступно Zamiennikiem jest 3720.00.00.21/ Ersatz ist 3720.00.00.21/replacement is 3720.00.00.21/ЗамениТЕЛЬ является 3720.00.00.21 PL/ ОПАКОВАНИЕ ZAWIERA: 0 SZT. EN/ THE PACKAGE CONTAINS: 0 PCS DE/ DAS PAKET ENTHÄLT: 0 STCK. RU/ УПАКОВКА СОДЕРЖИТ: 0 ШТУК IT/ LA CONFEZIONE INCLUDE: 0 PZ.			

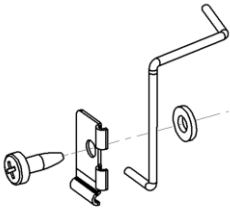
PL EN DE RU IT	ELEKTRODA UZIEMIAJĄCA GROUNDING ELECTRODE ERDUNGSELEKTRODE ЗАЗЕМЛЯЮЩИЙ ЭЛЕКТРОД ELETTRODO DI MESSA A TERRA			
2.1	/Odnosnik /Reference /Referenz /Ссылка /Riferimento			
/Widok /View /Ansicht /Вид /Vista	/Indeks /Index /Index /Индекс /Codice	/Szt. /Pcs /Stck. /Штук /Pz.	/Zastosowanie /Application /Anwendung /Применение /Funzionalità del ricambio	
	Z3720.00.00.21	1	GE-19-02 TERMAQ ELECTRONIC Eco GE-19-02 TERMAQ ELECTRONIC Eco GE-24-02 TERMAQ ELECTRONIC Eco GH-19-02 TERMAQ AQUA-POWER Eco GH-19-02 TERMAQ AQUA-POWER Eco /Na rysunku /In the picture /Auf dem Bild /На рисунке /In figura : 2	
/Uwagi /Remarks /Bemerkungen /Замечания /Comments GWV700-3B GW50B-3A W produkcji do kwiecień 2020/in der Produktion bis April 2020/ in production until April 2020/in produzione fino al aprile 2020/в производстве с апреля 2020 года Zamiennik dla blaszki zapłonu 3720.00.00.10 /Ersatz für Zündplättchen 3720.00.00.10/ replacement for ignition plate/sostituto del lamierino di accensione / Заменитель пластины зажигания PL/ ОПАКОВАНИЕ ЗАВИРА: 0 SZT. EN/ THE PACKAGE CONTAINS: 0 PCS DE/ DAS PAKET ENTHÄLT: 0 STCK. RU/ УПАКОВКА СОДЕРЖИТ: 0 ШТУК IT/ LA CONFEZIONE INCLUDE: 0 PZ.				

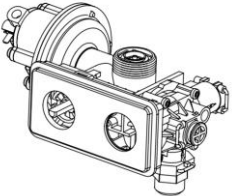
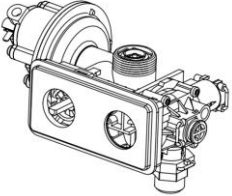
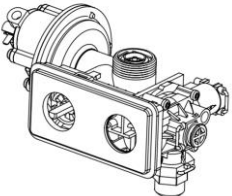
PL EN DE RU IT	ARMATURA WODNO-GAZOWA WATER-GAS VALVE WASSER-GAS-VENTIL АРМАТУРА ВОДНО-ГАЗОВАЯ VALVOLA ACQUA-GAS			
3A	/Odnosnik /Reference /Referenz /Ссылка /Riferimento			
/Widok /View /Ansicht /Вид /Vista	/Indeks /Index /Index /Индекс /Codice	/Szt. /Pcs /Stck. /Штук /Pz.	/Zastosowanie /Application /Anwendung /Применение /Funzionalità del ricambio	
	Z3721.03.00.00/1Z	1	GE-19-02 TERMAQ ELECTRONIC Eco GH-19-02 TERMAQ AQUA-POWER Eco /Na rysunku /In the picture /Auf dem Bild /На рисунке /In figura : A, C, S1A	
/Uwagi /Remarks /Bemerkungen /Замечания /Commenti GW50B-3A Kod/ Code/ Code/ Код/ Codice/ : GW50B-5B1A2X2EB-11 2Ls-G2.350-13 mbar				
	Z3722.03.00.00/1Z	1	GE-19-02 TERMAQ ELECTRONIC Eco GH-19-02 TERMAQ AQUA-POWER Eco /Na rysunku /In the picture /Auf dem Bild /На рисунке /In figura : A, C, S1A	
/Uwagi /Remarks /Bemerkungen /Замечания /Commenti GW50B-3A Kod/ Code/ Code/ Код/ Codice/ : GW50B-5B1A2X2EB-10 2Lw-G27-20 mbar 2LL-G25-20 mbar				
	Z3723.03.00.00/1Z	1	GE-19-02 TERMAQ ELECTRONIC Eco GH-19-02 TERMAQ AQUA-POWER Eco /Na rysunku /In the picture /Auf dem Bild /На рисунке /In figura : A, C, S1A	
/Uwagi /Remarks /Bemerkungen /Замечания /Commenti GW50B-3A Kod/ Code/ Code/ Код/ Codice/ : GW50B-5B1A2X2EB-09 2E-G20-20 mbar 2H-G20-20 mbar				

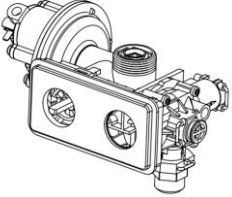
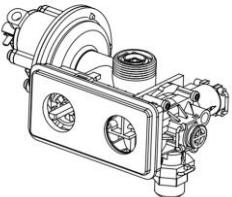
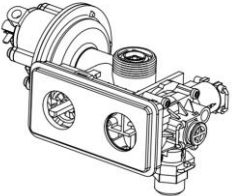
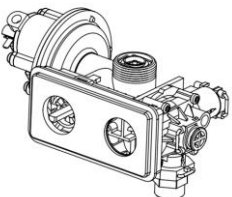
	Z3724.03.00.00/1Z	1	GE-19-02 TERMAQ ELECTRONIC Eco GH-19-02 TERMAQ AQUA-POWER Eco /Na rysunku /In the picture /Auf dem Bild /На рисунке /In figura : A, C, S1A
/Uwagi /Remarks /Bemerkungen /Замечания /Commenti GW50B-3A Kod/ Code/ Code/ Код/ Codice/ : GW50B-5B1A2X2EB-08 3B/P-G30/31-30 mbar 3P-G30-28÷30 mbar 3P-G31-37 mbar			
	Z3725.03.00.00/1Z	1	GE-19-02 TERMAQ ELECTRONIC Eco GH-19-02 TERMAQ AQUA-POWER Eco /Na rysunku /In the picture /Auf dem Bild /На рисунке /In figura : A, C, S1A
/Uwagi /Remarks /Bemerkungen /Замечания /Commenti GW50B-3A Kod/ Code/ Code/ Код/ Codice/ : GW50B-5B1A2X2EB-07 3B/P-G30/31-37 mbar			
	Z3729.03.00.00/1Z /Kod /Code /Code /Код /Codice : GW50B-5B1A2X2EB-12 /Na gaz /For gas /Für Gas /Для газа /a gas : 2H-G20-25 mbar	1	GE-19-02 TERMAQ ELECTRONIC Eco GH-19-02 TERMAQ AQUA-POWER Eco /Na rysunku /In the picture /Auf dem Bild /На рисунке /In figura : A, C, S1A
/Uwagi /Remarks /Bemerkungen /Замечания /Commenti GW50B-3A Kod/ Code/ Code/ Код/ Codice/ : GW50B-5B1A2X2EB-12 2H-G20-25 mbar			
	Z3733.03.00.00/1Z	1	GE-24-02 TERMAQ ELECTRONIC Eco /Na rysunku /In the picture /Auf dem Bild /На рисунке /In figura : A, S1A
/Uwagi /Remarks /Bemerkungen /Замечания /Commenti GW50B			

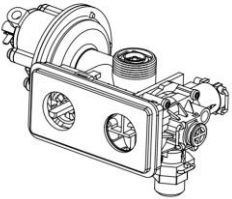
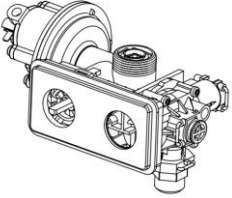
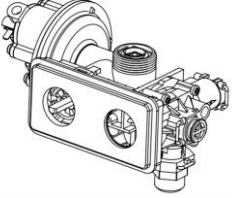
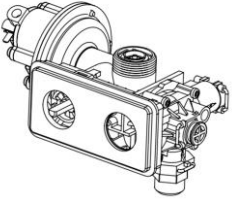
	Kod/ Code/ Code/ Код/ Codice/ : GW50B-7B1A2X2EB-01 2E-G20-20 mbar 2H-G20-20 mbar		
	Z3734.03.00.00/1Z	1	GE-24-02 TERMAQ ELECTRONIC Eco /Na rysunku /In the picture /Auf dem Bild /На рисунке /In figura : A, S1A
/Uwagi /Remarks /Bemerkungen /Замечания /Commenti			
GW50B Kod/ Code/ Code/ Код/ Codice/ : GW50B-7B1A2X2EB-02 3P-31-37mbar 3B-G30-28÷30mbar 3B/P-G30-30mbar 3+-G30/G31-28÷30/37mbar			
	Z3735.03.00.00/1Z	1	GE-24-02 TERMAQ ELECTRONIC Eco /Na rysunku /In the picture /Auf dem Bild /На рисунке /In figura : A, S1A
/Uwagi /Remarks /Bemerkungen /Замечания /Commenti			
GW50B Kod/ Code/ Code/ Код/ Codice/ : GW50B-7B1A2X2EB-05 3B/P-G30-37mbar			
	Z3736.03.00.00/1Z	1	GE-24-02 TERMAQ ELECTRONIC Eco /Na rysunku /In the picture /Auf dem Bild /На рисунке /In figura : A, S1A
/Uwagi /Remarks /Bemerkungen /Замечания /Commenti			
GW50B Kod/ Code/ Code/ Код/ Codice/ : GW50B-7B1A2X2EB-04 3B/P-G30-50mbar 3B-G30-50mbar			
	Z3737.03.00.00/1Z	1	GE-24-02 TERMAQ ELECTRONIC Eco /Na rysunku /In the picture /Auf dem Bild /На рисунке /In figura : A, S1A
/Uwagi /Remarks /Bemerkungen /Замечания /Commenti			
GW50B			

	Kod/ Code/ Code/ Код/ Codice/ : GW50B-7B1A2X2EB-03 3P-G31-50mbar
--	--

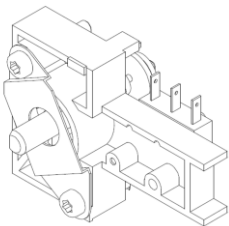
PL	POKRYWA			
EN	LID			
DE	DECKEL			
RU	КРЫША			
IT	COPERCHIO			
3.1.1A	/Odnosnik /Reference /Referenz /Ссылка /Riferimento			
/Widok /View /Ansicht /Вид /Vista	/Indeks /Index /Index /Индекс /Codice	/Szt. /Pcs /Stck. /Штук /Pz.	/Zastosowanie /Application /Anwendung /Применение /Funzionalità del ricambio	
	Z0380.03.13.00	1	GE-19-02 TERMAQ ELECTRONIC Eco GE-24-02 TERMAQ ELECTRONIC Eco GH-19-02 TERMAQ AQUA-POWER Eco /Na rysunku /In the picture /Auf dem Bild /На рисунке /In figura : 3.1 A	
/Uwagi /Remarks /Bemerkungen /Замечания /Commenti				
GW50B-3A				

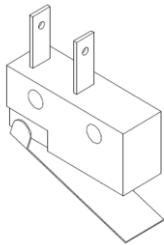
PL	MIKROŁĄCZNIK			
EN	MICRO SWITCH			
DE	MIKROSCHALTER			
RU	МИКРОСОЕДИНИТЕЛЬ			
IT	MICROINTERRUTTORE			
3.1.1.3A	/Odnosnik /Reference /Referenz /Ссылка /Riferimento			
/Widok /View /Ansicht /Вид /Vista	/Indeks /Index /Index /Индекс /Codice	/Szt. /Pcs /Stck. /Штук /Pz.	/Zastosowanie /Application /Anwendung /Применение /Funzionalità del ricambio	
	Z0380.03.03.00	1	GE-19-02 TERMAQ ELECTRONIC Eco GE-24-02 TERMAQ ELECTRONIC Eco GH-19-02 TERMAQ AQUA-POWER Eco /Na rysunku /In the picture /Auf dem Bild /На рисунке /In figura : 3.1.1A, B	
/Uwagi /Remarks /Bemerkungen /Замечания /Commenti				
GW50B-3A				

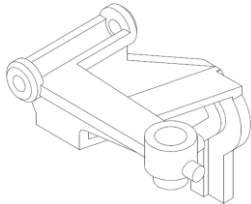
PL EN DE RU IT	DŹWIGNIA LEVER HEBEL РУЧАГ LEVA			
3.1.1.1A	/Odnosnik /Reference /Referenz /Ссылка /Riferimento			
/Widok /View /Ansicht /Вид /Vista	/Indeks /Index /Index /Индекс /Codice	/Szt. /Pcs /Stck. /Штук /Pz.	/Zastosowanie /Application /Anwendung /Применение /Funzionalità del ricambio	
	Z0380.03.04.00	1	GE-19-02 TERMAQ ELECTRONIC Eco GE-24-02 TERMAQ ELECTRONIC Eco GH-19-02 TERMAQ AQUA-POWER Eco /Na rysunku /In the picture /Auf dem Bild /На рисунке /In figura : 3.1.1A, B	
/Uwagi /Remarks /Bemerkungen /Замечания /Commenti				
GW50B-3A Kod/ Code/ Code/ Код/ Codice/ : G50-SP24				

PL EN DE RU IT	USZCZELKA GASKET DICHTUNG ПРОКЛАДКА GUARNIZIONE			
3.1.1.2A	/Odnosnik /Reference /Referenz /Ссылка /Riferimento			
/Widok /View /Ansicht /Вид /Vista	/Indeks /Index /Index /Индекс /Codice	/Szt. /Pcs /Stck. /Штук /Pz.	/Zastosowanie /Application /Anwendung /Применение /Funzionalità del ricambio	
	Z0380.03.00.07	1	GE-19-02 TERMAQ ELECTRONIC Eco GE-24-02 TERMAQ ELECTRONIC Eco GH-19-02 TERMAQ AQUA-POWER Eco /Na rysunku /In the picture /Auf dem Bild /На рисунке /In figura : 3.1.1A, B	
/Uwagi /Remarks /Bemerkungen /Замечания /Commenti				
GW50B-3A PL/ ОПАКОВАНИЕ ЗАВИЕРА: 10 SZT. EN/ THE PACKAGE CONTAINS: 10 PCS DE/ DAS PAKET ENTHÄLT: 10 STCK. RU/ УПАКОВКА СОДЕРЖИТ: 10 ШТУК IT/ LA CONFEZIONE INCLUDE: 10 PZ.				

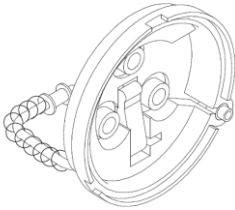
PL	POKRYWA WODNA			
EN	WATER UNIT LID			
DE	WASSEREINHEITENDECKEL			
RU	КРЫША ВОДЯНОГО УЗЛА			
IT	COPERCHIO GRUPPO D'ACQUA			
3.1.3A	/Odnosnik /Reference /Referenz /Ссылка /Riferimento			
/Widok /View /Ansicht /Вид /Vista	/Indeks /Index /Index /Индекс /Codice	/Szt. /Pcs /Stck. /Штук /Pz.	/Zastosowanie /Application /Anwendung /Применение /Funzionalità del ricambio	
	Z0380.03.06.00	1	GE-19-02 TERMAQ ELECTRONIC Eco GE-24-02 TERMAQ ELECTRONIC Eco GH-19-02 TERMAQ AQUA-POWER Eco /Na rysunku /In the picture /Auf dem Bild /На рисунке /In figura : 3.1A	
/Uwagi /Remarks /Bemerkungen /Замечания /Commenti				
GW50B-3A				

PL	KOMPLET NAPRAWCZY ZAWORU GRZYBKOWEGO			
EN	MUSHROOM VALVE REPAIR KIT			
DE	PILZVENTIL-REPARATURSATZ			
RU	РЕМОНТНЫЙ КОМПЛЕКТ ГРИБОВИДНОГО КЛАПАНА			
IT	KIT PIATTELLO PER VALVOLA GAS			
3.1.4A	/Odnosnik /Reference /Referenz /Ссылка /Riferimento			
/Widok /View /Ansicht /Вид /Vista	/Indeks /Index /Index /Индекс /Codice	/Szt. /Pcs /Stck. /Штук /Pz.	/Zastosowanie /Application /Anwendung /Применение /Funzionalità del ricambio	
	Z0370.03.11.00	1	GE-19-02 TERMAQ ELECTRONIC Eco GE-24-02 TERMAQ ELECTRONIC Eco GH-19-02 TERMAQ AQUA-POWER Eco /Na rysunku /In the picture /Auf dem Bild /На рисунке /In figura : 3.1A	
/Uwagi /Remarks /Bemerkungen /Замечания /Commenti				
GW50B-3A				

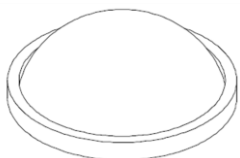
PL	FILTR GAZU			
EN	GAS FILTER			
DE	GASFILTER			
RU	ФИЛЬТР ГАЗА			
IT	FILTRO GAS			
3.1.5A	/Odnosnik /Reference /Referenz /Ссылка /Riferimento			
/Widok /View /Ansicht /Вид /Vista	/Indeks /Index /Index /Индекс /Codice	/Szt. /Pcs /Stck. /Штук /Pz.	/Zastosowanie /Application /Anwendung /Применение /Funzionalità del ricambio	
	Z0380.03.00.09	1	GE-19-02 TERMAQ ELECTRONIC Eco GE-24-02 TERMAQ ELECTRONIC Eco GH-19-02 TERMAQ AQUA-POWER Eco /Na rysunku /In the picture /Auf dem Bild /На рисунке /In figura : 3.1A	
/Uwagi /Remarks /Bemerkungen /Замечания /Commenti				
GW50B-3A				

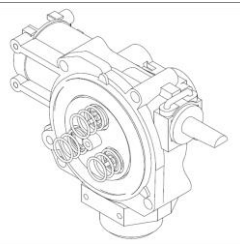
PL	ARMATURA WODNA			
EN	WATER VALVE			
DE	WASSERVENTIL			
RU	ВОДЯНАЯ АРМАТУРА			
IT	VALVOLA ACQUA			
3.2A	/Odnosnik /Reference /Referenz /Ссылка /Riferimento			
/Widok /View /Ansicht /Вид /Vista	/Indeks /Index /Index /Индекс /Codice	/Szt. /Pcs /Stck. /Штук /Pz.	/Zastosowanie /Application /Anwendung /Применение /Funzionalità del ricambio	
	Z0060.13.13.00 /Kod /Code /Code /Код /Codice : G40B-SP20115	1	GE-19-02 TERMAQ ELECTRONIC Eco GH-19-02 TERMAQ AQUA-POWER Eco /Na rysunku /In the picture /Auf dem Bild /На рисунке /In figura : 3A	
/Uwagi /Remarks /Bemerkungen /Замечания /Commenti				
GW50B-3A				

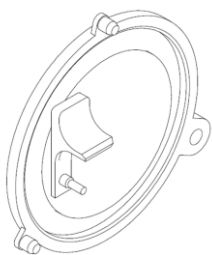
PL	PODZESPÓŁ PRZEPONY			
EN	DIAPHRAGM KIT			
DE	MEMBRANSÄTZE			
RU	ПОДУЗЕЛ МЕМБРАНЫ			
IT	KIT MEMBRANA			
3.2.5A	/Odnosnik /Reference /Referenz /Ссылка /Riferimento			
/Widok /View /Ansicht /Вид /Vista	/Indeks /Index /Index /Индекс /Codice	/Szt. /Pcs /Stck. /Штук /Pz.	/Zastosowanie /Application /Anwendung /Применение /Funzionalità del ricambio	
	Z0370.03.07.00 /Kod /Code /Code /Код /Codice : G40-SP01	1	GE-19-02 TERMAQ ELECTRONIC Eco GE-24-02 TERMAQ ELECTRONIC Eco GH-19-02 TERMAQ AQUA-POWER Eco /Na rysunku /In the picture /Auf dem Bild /На рисунке /In figura : 3.2A,B	
/Uwagi /Remarks /Bemerkungen /Замечания /Commenti				
GW50B-3A Kod/ Code/ Code/ Код/ Codice/ : G40-SP01				

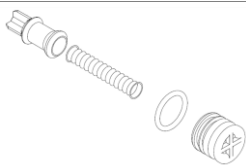
PL	REGULATOR ILOŚCI WODY			
EN	WATER QUANTITY REGULATOR			
DE	WASSERMENGENREGLER			
RU	РЕГУЛЯТОР КОЛИЧЕСТВА ВОДЫ			
IT	REGOLATORE QUANTITÀ D'ACQUA			
3.2.2A	/Odnosnik /Reference /Referenz /Ссылка /Riferimento			
/Widok /View /Ansicht /Вид /Vista	/Indeks /Index /Index /Индекс /Codice	/Szt. /Pcs /Stck. /Штук /Pz.	/Zastosowanie /Application /Anwendung /Применение /Funzionalità del ricambio	
	Z0060.13.19.00 /Kod /Code /Code /Код /Codice : G40B-SP1616	1	GE-19-02 TERMAQ ELECTRONIC Eco GH-19-02 TERMAQ AQUA-POWER Eco /Na rysunku /In the picture /Auf dem Bild /На рисунке /In figura : 3.2A, B	
/Uwagi /Remarks /Bemerkungen /Замечания /Commenti				
GW50B-3A Kod/ Code/ Code/ Код/ Codice/ : G40B-SP1616				

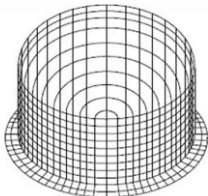
PL	FILTR WODY			
EN	WATER FILTER			
DE	WASSERFILTER			
RU	ФИЛЬТР ВОДЫ			
IT	FILTRO ACQUA			
3.2.6A	/Odnosnik /Reference /Referenz /Ссылка /Riferimento			
/Widok /View /Ansicht /Вид /Vista	/Indeks /Index /Index /Индекс /Codice	/Szt. /Pcs /Stck. /Штук /Pz.	/Zastosowanie /Application /Anwendung /Применение /Funzionalità del ricambio	
	Z0370.03.00.16	1	GE-19-02 TERMAQ ELECTRONIC Eco GE-24-02 TERMAQ ELECTRONIC Eco GH-19-02 TERMAQ AQUA-POWER Eco /Na rysunku /In the picture /Auf dem Bild /На рисунке /In figura : 3.2A, B	
/Uwagi /Remarks /Bemerkungen /Замечания /Commenti				
GW50B-3A PL/ ОПАКОВАНИЕ ЗАВИРА: 5 SZT. EN/ THE PACKAGE CONTAINS: 5 PCS DE/ DAS PAKET ENTHÄLT: 5 STCK. RU/ УПАКОВКА СОДЕРЖИТ: 5 ШТУК IT/ LA CONFEZIONE INCLUDE: 5 PZ.				

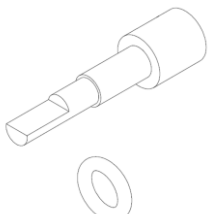
PL	WYBIERAK TEMPERATURY			
EN	TEMPERATURE SELECTOR			
DE	TEMPERATURWAHLSCHALTER			
RU	ИСКАТЕЛЬ ТЕМПЕРАТУРЫ			
IT	SELETTORE DI TEMPERATURA			
3.2.4A	/Odnosnik /Reference /Referenz /Ссылка /Riferimento			
/Widok /View /Ansicht /Вид /Vista	/Indeks /Index /Index /Индекс /Codice	/Szt. /Pcs /Stck. /Штук /Pz.	/Zastosowanie /Application /Anwendung /Применение /Funzionalità del ricambio	
	Z0370.03.00.17	1	GE-19-02 TERMAQ ELECTRONIC Eco GE-24-02 TERMAQ ELECTRONIC Eco GH-19-02 TERMAQ AQUA-POWER Eco /Na rysunku /In the picture /Auf dem Bild /На рисунке /In figura : 3.2A, B	
/Uwagi /Remarks /Bemerkungen /Замечания /Commenti				
GW50B-3A Kod/ Code/ Code/ Код/ Codice/ : G40B-SP17115				

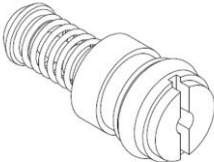
PL	ZAWOREK BY-PASS			
EN	BYPASS VALVE			
DE	BYPASSVENTIL			
RU	КЛАПАН BY-PASS (БАЙ ПАСС)			
IT	VALVOLA BY-PASS			
3.2.3A	/Odnosnik /Reference /Referenz /Ссылка /Riferimento			
/Widok /View /Ansicht /Вид /Vista	/Indeks /Index /Index /Индекс /Codice	/Szt. /Pcs /Stck. /Штук /Pz.	/Zastosowanie /Application /Anwendung /Применение /Funzionalità del ricambio	
	Z0370.03.08.00	1	GE-19-02 TERMAQ ELECTRONIC Eco GH-19-02 TERMAQ AQUA-POWER Eco /Na rysunku /In the picture /Auf dem Bild /На рисунке /In figura : 3.2A, B	
/Uwagi /Remarks /Bemerkungen /Замечания /Commenti				
GW50B-3A				

PL	O-RING			
EN	O-RING			
DE	O-RING			
RU	О-КОЛЬЦО			
IT	O-RING			
3.2.4A	/Odnosnik /Reference /Referenz /Ссылка /Riferimento			
/Widok /View /Ansicht /Вид /Vista	/Indeks /Index /Index /Индекс /Codice	/Szt. /Pcs /Stck. /Штук /Pz.	/Zastosowanie /Application /Anwendung /Применение /Funzionalità del ricambio	
	Z0370.03.00.10	1	GE-19-02 TERMAQ ELECTRONIC Eco GE-24-02 TERMAQ ELECTRONIC Eco GH-19-02 TERMAQ AQUA-POWER Eco /Na rysunku /In the picture /Auf dem Bild /На рисунке /In figura : 3.2A, B	
/Uwagi /Remarks /Bemerkungen /Замечания /Commenti				
GW50B-3A				
Typ/ Type/ Тур/ Тип/ Tipo/ : ø6 x ø2				
PL/	OPAKOWANIE ZAWIERA: 10 SZT.			
EN/	THE PACKAGE CONTAINS: 10 PCS			
DE/	DAS PAKET ENTHÄLT: 10 STCK.			
RU/	УПАКОВКА СОДЕРЖИТ: 10 ШТУК			
IT/	LA CONFEZIONE INCLUDE: 10 PZ.			

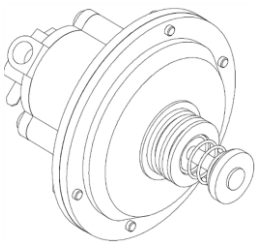
PL	CIŚNIENIOWY ZAWÓR RÓŻNICOWY			
EN	DIFFERENTIAL PRESSURE SWITCH			
DE	DIFFERENZDRUCKSCHALTER			
RU	ДИФФЕРЕНЦИАЛЬНЫЙ КЛАПАН ДАВЛЕНИЯ			
IT	VALVOLA DI PRESSIONE DIFFERENZIALE			
3.3A	/Odnosnik /Reference /Referenz /Ссылка /Riferimento			
/Widok /View /Ansicht /Вид /Vista	/Indeks /Index /Index /Индекс /Codice	/Szt. /Pcs /Stck. /Штук /Pz.	/Zastosowanie /Application /Anwendung /Применение /Funzionalità del ricambio	
	Z0070.23.01.00 /Kod /Code /Code /Код /Codice : G50-SP255	1	GE-19-02 TERMAQ ELECTRONIC Eco GE-24-02 TERMAQ ELECTRONIC Eco GH-19-02 TERMAQ AQUA-POWER Eco /Na rysunku /In the picture /Auf dem Bild /На рисунке /In figura : 3A	
/Uwagi /Remarks /Bemerkungen /Замечания /Commenti				
GW50B-3A Kod/ Code/ Code/ Код/ Codice/ : G50-SP255				

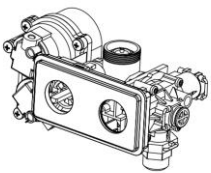
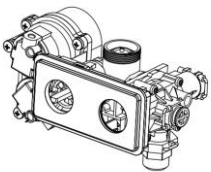
PL	ARMATURA WODNO-GAZOWA			
EN	WATER-GAS VALVE			
DE	WASSER-GAS-VENTIL			
RU	АРМАТУРА ВОДНО-ГАЗОВАЯ			
IT	VALVOLA ACQUA-GAS			
3B	/Odnosnik /Reference /Referenz /Ссылка /Riferimento			
/Widok /View /Ansicht /Вид /Vista	/Indeks /Index /Index /Индекс /Codice	/Szt. /Pcs /Stck. /Штук /Pz.	/Zastosowanie /Application /Anwendung /Применение /Funzionalità del ricambio	
	Z3722.03.00.00/Z	1	GE-19-02 TERMAQ ELECTRONIC Eco GH-19-02 TERMAQ AQUA-POWER Eco /Na rysunku /In the picture /Auf dem Bild /На рисунке /In figura : B, D, S1B	
/Uwagi /Remarks /Bemerkungen /Замечания /Commenti				
GWV700-3B 2Lw-G27-20 mbar 2LL-G25-20 mbar				
	Z3721.03.00.00/Z	1	GE-19-02 TERMAQ ELECTRONIC Eco GH-19-02 TERMAQ AQUA-POWER Eco /Na rysunku /In the picture /Auf dem Bild /На рисунке /In figura : B, D, S1B	
/Uwagi /Remarks /Bemerkungen /Замечания /Commenti				
GWV700-3B 2Ls-G2.350-13 mbar				

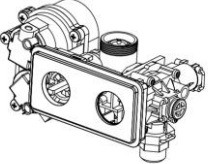
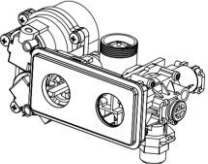
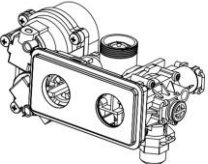
	Z3723.03.00.00/2Z	1	GE-19-02 TERMAQ ELECTRONIC Eco GH-19-02 TERMAQ AQUA-POWER Eco /Na rysunku /In the picture /Auf dem Bild /На рисунке /In figura : B, D, S1B
/Uwagi /Remarks /Bemerkungen /Замечания /Commenti GWV700-3B 2E-G20-20 mbar 2H-G20-20 mbar			
	Z3724.03.00.00/2Z	1	GE-19-02 TERMAQ ELECTRONIC Eco GH-19-02 TERMAQ AQUA-POWER Eco /Na rysunku /In the picture /Auf dem Bild /На рисунке /In figura : B, D, S1B
/Uwagi /Remarks /Bemerkungen /Замечания /Commenti GWV700-3B 3B/P-G30/31-30 mbar 3P-G30-28÷30 mbar 3P-G31-37 mbar			
	Z3725.03.00.00/2Z	1	GE-19-02 TERMAQ ELECTRONIC Eco GH-19-02 TERMAQ AQUA-POWER Eco /Na rysunku /In the picture /Auf dem Bild /На рисунке /In figura : B, D, S1B
/Uwagi /Remarks /Bemerkungen /Замечания /Commenti GWV700-3B 3B/P-G30/31-37 mbar			

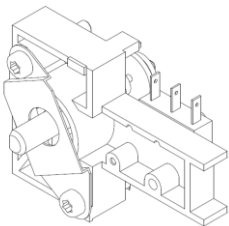
PL	POKRYWA			
EN	LID			
DE	DECKEL			
RU	КРЫША			
IT	COPERCHIO			
	GWV700			
3.1.1B	/Odnosnik /Reference /Referenz /Ссылка /Riferimento			
/Widok /View /Ansicht /Вид /Vista	/Indeks /Index /Index /Индекс /Codice	/Szt. /Pcs /Stck. /Штук /Pz.	/Zastosowanie /Application /Anwendung /Применение /Funzionalità del ricambio	
	Z0380.53.13.00 /Kod /Code /Code /Код /Codice : 5AK8630000	1	GE-19-02 TERMAQ ELECTRONIC Eco GH-19-02 TERMAQ AQUA-POWER Eco /Na rysunku /In the picture /Auf dem Bild /На рисунке /In figura : 3.1.B	
/Uwagi /Remarks /Bemerkungen /Замечания /Commenti				
GWV700-3B Kod/ Code/ Code/ Код/ Codice/ : 5AK8630000				

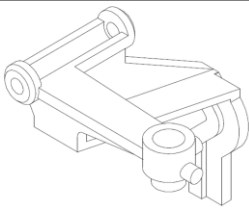
PL	DŹWIGNIA			
EN	LEVER			
DE	HEBEL			
RU	РУЧАГ			
IT	LEVA			
3.1.1.1B	/Odnosnik /Reference /Referenz /Ссылка /Riferimento			
/Widok /View /Ansicht /Вид /Vista	/Indeks /Index /Index /Индекс /Codice	/Szt. /Pcs /Stck. /Штук /Pz.	/Zastosowanie /Application /Anwendung /Применение /Funzionalità del ricambio	
	Z0380.53.04.00	1	GE-19-02 TERMAQ ELECTRONIC Eco GH-19-02 TERMAQ AQUA-POWER Eco /Na rysunku /In the picture /Auf dem Bild /На рисунке /In figura : 3.1.1A, B	
/Uwagi /Remarks /Bemerkungen /Замечания /Commenti				
GWV700-3B Kod/ Code/ Code/ Код/ Codice/ : 5AK8370001				

PL EN DE RU IT	USZCZELKA GASKET DICHTUNG ПРОКЛАДКА GUARNIZIONE			
3.1.1.2B	/Odnosnik /Reference /Referenz /Ссылка /Riferimento			
/Widok /View /Ansicht /Вид /Vista	/Indeks /Index /Index /Индекс /Codice	/Szt. /Pcs /Stck. /Штук /Pz.	/Zastosowanie /Application /Anwendung /Применение /Funzionalità del ricambio	
	Z0380.53.00.07	1	GE-19-02 TERMAQ ELECTRONIC Eco GH-19-02 TERMAQ AQUA-POWER Eco	
/Na rysunku /In the picture /Auf dem Bild /На рисунке /In figura : 3.1.1A, B				
/Uwagi /Remarks /Bemerkungen /Замечания /Commenti				
GWV700-3B Kod/ Code/ Code/ Код/ Codice/ : 5KK0160000				
PL/ ОПАКОВАНИЕ ЗАВИРА: 10 SZT. EN/ THE PACKAGE CONTAINS: 10 PCS DE/ DAS PAKET ENTHÄLT: 10 STCK. RU/ УПАКОВКА СОДЕРЖИТ: 10 ШТУК IT/ LA CONFEZIONE INCLUDE: 10 PZ.				

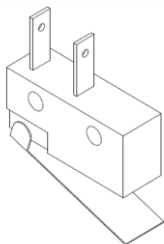
PL EN DE RU IT	MIKROŁĄCZNIK MICRO SWITCH MIKROSCHALTER МИКРОСОЕДИНИТЕЛЬ MICROINTERRUTTORE			
3.1.1.3B	/Odnosnik /Reference /Referenz /Ссылка /Riferimento			
/Widok /View /Ansicht /Вид /Vista	/Indeks /Index /Index /Индекс /Codice	/Szt. /Pcs /Stck. /Штук /Pz.	/Zastosowanie /Application /Anwendung /Применение /Funzionalità del ricambio	
	Z0380.53.03.00	1	GE-19-02 TERMAQ ELECTRONIC Eco GH-19-02 TERMAQ AQUA-POWER Eco	
/Na rysunku /In the picture /Auf dem Bild /На рисунке /In figura : 3.1.1A, B				
/Uwagi /Remarks /Bemerkungen /Замечания /Commenti				
GWV700-3B Kod/ Code/ Code/ Код/ Codice/ : 5AA8600000				

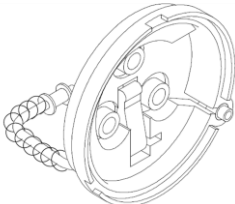
PL	POKRYWA WODNA		
EN	WATER UNIT LID		
DE	WASSEREINHEITENDECKEL		
RU	КРЫША ВОДЯНОГО УЗЛА		
IT	COPERCHIO GRUPPO D'ACQUA		
	GWV700		
3.1.3B	/Odnosnik /Reference /Referenz /Ссылка /Riferimento		
/Widok /View /Ansicht /Вид /Vista	/Indeks /Index /Index /Индекс /Codice	/Szt. /Pcs /Stck. /Штук /Pz.	/Zastosowanie /Application /Anwendung /Применение /Funzionalità del ricambio
	Z0380.53.06.00	1	GE-19-02 TERMAQ ELECTRONIC Eco GH-19-02 TERMAQ AQUA-POWER Eco /Na rysunku /In the picture /Auf dem Bild /На рисунке /In figura : 3.1B
/Uwagi /Remarks /Bemerkungen /Замечания /Commenti			
GWV700-3B Kod/ Code/ Code/ Код/ Codice/ : 5AK8310000			

PL	KOMPLET NAPRAWCZY ZAWORU GRZYBKOWEGO		
EN	MUSHROOM VALVE REPAIR KIT		
DE	PILZVENTIL-REPARATURSATZ		
RU	РЕМОНТНЫЙ КОМПЛЕКТ ГРИБОВИДНОГО КЛАПАНА		
IT	KIT PIATTELLO PER VALVOLA GAS		
3.1.4B	/Odnosnik /Reference /Referenz /Ссылка /Riferimento		
/Widok /View /Ansicht /Вид /Vista	/Indeks /Index /Index /Индекс /Codice	/Szt. /Pcs /Stck. /Штук /Pz.	/Zastosowanie /Application /Anwendung /Применение /Funzionalità del ricambio
	Z0370.53.11.00	1	GE-19-02 TERMAQ ELECTRONIC Eco GH-19-02 TERMAQ AQUA-POWER Eco /Na rysunku /In the picture /Auf dem Bild /На рисунке /In figura : 3.1B
/Uwagi /Remarks /Bemerkungen /Замечания /Commenti			
GWV700-3B Kod/ Code/ Code/ Код/ Codice/ : 5AK8210001			

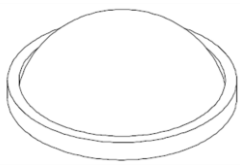
PL	FILTR GAZU			
EN	GAS FILTER			
DE	GASFILTER			
RU	ФИЛЬТР ГАЗА			
IT	FILTRO GAS			
3.1.5B	/Odnosnik /Reference /Referenz /Ссылка /Riferimento			
/Widok /View /Ansicht /Вид /Vista	/Indeks /Index /Index /Индекс /Codice	/Szt. /Pcs /Stck. /Штук /Pz.	/Zastosowanie /Application /Anwendung /Применение /Funzionalità del ricambio	
	Z0380.53.00.09	1	GE-19-02 TERMAQ ELECTRONIC Eco GH-19-02 TERMAQ AQUA-POWER Eco	
/Na rysunku /In the picture /Auf dem Bild /На рисунке /In figura : 3.1B				
/Uwagi /Remarks /Bemerkungen /Замечания /Commenti				
GWV700-3B Kod/ Code/ Code/ Код/ Codice/ : 5KK0170001				

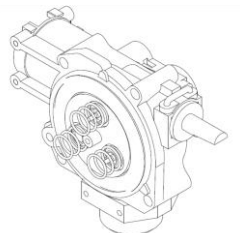
PL	ARMATURA WODNA			
EN	WATER VALVE			
DE	WASSERVENTIL			
RU	ВОДЯНАЯ АРМАТУРА			
IT	VALVOLA ACQUA			
3.2B	/Odnosnik /Reference /Referenz /Ссылка /Riferimento			
/Widok /View /Ansicht /Вид /Vista	/Indeks /Index /Index /Индекс /Codice	/Szt. /Pcs /Stck. /Штук /Pz.	/Zastosowanie /Application /Anwendung /Применение /Funzionalità del ricambio	
	Z0060.53.13.00	1	GE-19-02 TERMAQ ELECTRONIC Eco GH-19-02 TERMAQ AQUA-POWER Eco	
/Na rysunku /In the picture /Auf dem Bild /На рисунке /In figura : 3B				
/Uwagi /Remarks /Bemerkungen /Замечания /Commenti				
GWV700-3B Kod/ Code/ Code/ Код/ Codice/ : 5AK8360002				

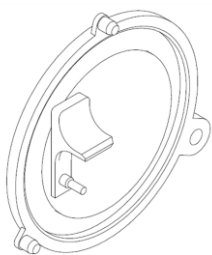
PL	PODZESPÓŁ PRZEPONY			
EN	DIAPHRAGM KIT			
DE	MEMBRANSÄTZE			
RU	ПОДУЗЕЛ МЕМБРАНЫ			
IT	KIT MEMBRANA			
3.2.5B	/Odnosnik /Reference /Referenz /Ссылка /Riferimento			
/Widok /View /Ansicht /Вид /Vista	/Indeks /Index /Index /Индекс /Codice	/Szt. /Pcs /Stck. /Штук /Pz.	/Zastosowanie /Application /Anwendung /Применение /Funzionalità del ricambio	
	Z0370.53.07.00 /Kod /Code /Code /Код /Codice : 5AK8340000	1	GE-19-02 TERMAQ ELECTRONIC Eco GH-19-02 TERMAQ AQUA-POWER Eco /Na rysunku /In the picture /Auf dem Bild /На рисунке /In figura : 3.2 A,B	
/Uwagi /Remarks /Bemerkungen /Замечания /Commenti				
GWV700-3B Kod/ Code/ Code/ Код/ Codice/ : 5AK8340000				

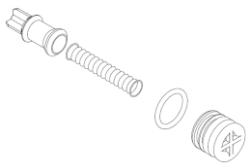
PL	REGULATOR ILOŚCI WODY			
EN	WATER QUANTITY REGULATOR			
DE	WASSERMENGENREGLER			
RU	РЕГУЛЯТОР КОЛИЧЕСТВА ВОДЫ			
IT	REGOLATORE QUANTITÀ D'ACQUA			
3.2.2B	/Odnosnik /Reference /Referenz /Ссылка /Riferimento			
/Widok /View /Ansicht /Вид /Vista	/Indeks /Index /Index /Индекс /Codice	/Szt. /Pcs /Stck. /Штук /Pz.	/Zastosowanie /Application /Anwendung /Применение /Funzionalità del ricambio	
	Z0060.53.19.00	1	GE-19-02 TERMAQ ELECTRONIC Eco GH-19-02 TERMAQ AQUA-POWER Eco /Na rysunku /In the picture /Auf dem Bild /На рисунке /In figura : 3.2 A,B	
/Uwagi /Remarks /Bemerkungen /Замечания /Commenti				
GWV700-3B Kod/ Code/ Code/ Код/ Codice/ : 5AK0050000				

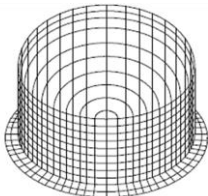
PL	FILTR WODY			
EN	WATER FILTER			
DE	WASSERFILTER			
RU	ФИЛЬТР ВОДЫ			
IT	FILTRO ACQUA			
3.2.6B	/Odnosnik /Reference /Referenz /Ссылка /Riferimento			
/Widok /View /Ansicht /Вид /Vista	/Indeks /Index /Index /Индекс /Codice	/Szt. /Pcs /Stck. /Штук /Pz.	/Zastosowanie /Application /Anwendung /Применение /Funzionalità del ricambio	
	Z0370.53.00.16	1	GE-19-02 TERMAQ ELECTRONIC Eco GH-19-02 TERMAQ AQUA-POWER Eco	
/Na rysunku /In the picture /Auf dem Bild /На рисунке /In figura : 3.2 A,B				
/Uwagi /Remarks /Bemerkungen /Замечания /Commenti				
GWV700-3B Kod/ Code/ Code/ Код/ Codice/ : 5AA8560000				

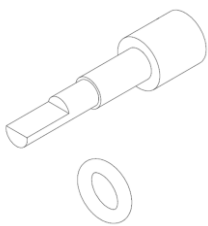
PL	WYBIERAK TEMPERATURY			
EN	TEMPERATURE SELECTOR			
DE	TEMPERATURWAHLSCHALTER			
RU	ИСКАТЕЛЬ ТЕМПЕРАТУРЫ			
IT	SELETTORE DI TEMPERATURA			
3.2.4B	/Odnosnik /Reference /Referenz /Ссылка /Riferimento			
/Widok /View /Ansicht /Вид /Vista	/Indeks /Index /Index /Индекс /Codice	/Szt. /Pcs /Stck. /Штук /Pz.	/Zastosowanie /Application /Anwendung /Применение /Funzionalità del ricambio	
	Z0370.53.00.17	1	GE-19-02 TERMAQ ELECTRONIC Eco GH-19-02 TERMAQ AQUA-POWER Eco	
/Na rysunku /In the picture /Auf dem Bild /На рисунке /In figura : 3.2A, B				
/Uwagi /Remarks /Bemerkungen /Замечания /Commenti				
GWV700-3B Kod/ Code/ Code/ Код/ Codice/ : 5AK8350000				

PL	O-RING			
EN	O-RING			
DE	O-RING			
RU	О-КОЛЬЦО			
IT	O-RING			
3.2.4B	/Odnosnik /Reference /Referenz /Ссылка /Riferimento			
/Widok /View /Ansicht /Вид /Vista	/Indeks /Index /Index /Индекс /Codice	/Szt. /Pcs /Stck. /Штук /Pz.	/Zastosowanie /Application /Anwendung /Применение /Funzionalità del ricambio	
	Z0370.53.00.10 /Typ /Type /Typ /Тип /Tipo : Ø6,00x2,00 /Kod /Code /Code /Код /Codice : 5AA8680000	1	GE-19-02 TERMAQ ELECTRONIC Eco GH-19-02 TERMAQ AQUA-POWER Eco /Na rysunku /In the picture /Auf dem Bild /На рисунке /In figura : 3.2A, B	
/Uwagi /Remarks /Bemerkungen /Замечания /Commenti				
GWV700-3B Typ/ Type/ Typ/ Тип/ Tipo/ : Ø6,00x2,00 Kod/ Code/ Code/ Код/ Codice/ : 5AA8680000				

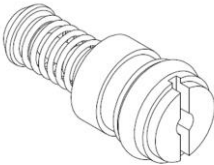
PL	ZAWOREK BY-PASS			
EN	BYPASS VALVE			
DE	BYPASSVENTIL			
RU	КЛАПАН BY-PASS (БАЙ ПАСС)			
IT	VALVOLA BY-PASS			
3.2.3B	/Odnosnik /Reference /Referenz /Ссылка /Riferimento			
/Widok /View /Ansicht /Вид /Vista	/Indeks /Index /Index /Индекс /Codice	/Szt. /Pcs /Stck. /Штук /Pz.	/Zastosowanie /Application /Anwendung /Применение /Funzionalità del ricambio	
	Z0370.53.08.00	1	GE-19-02 TERMAQ ELECTRONIC Eco GH-19-02 TERMAQ AQUA-POWER Eco /Na rysunku /In the picture /Auf dem Bild /На рисунке /In figura : 3.2A, B	
/Uwagi /Remarks /Bemerkungen /Замечания /Commenti				
GWV700-3B Kod/ Code/ Code/ Код/ Codice/ : 5AK8480000				

PL EN DE RU IT	MASKOWNICA COVER HAUBE УНИВЕРСАЛЬНЫЙ ЭКРАН ГАЗОВОЙ АРМАТУРЫ MASCHERINA FRONTALE			
3.4B	/Odnosnik /Reference /Referenz /Ссылка /Riferimento			
/Widok /View /Ansicht /Вид /Vista	/Indeks /Index /Index /Индекс /Codice	/Szt. /Pcs /Stck. /Штук /Pz.	/Zastosowanie /Application /Anwendung /Применение /Funzionalità del ricambio	
	Z3220.53.00.20	1	GE-19-02 TERMAQ ELECTRONIC Eco GH-19-02 TERMAQ AQUA-POWER Eco /Na rysunku /In the picture /Auf dem Bild /На рисунке /In figura : 3B	
/Uwagi /Remarks /Bemerkungen /Замечания /Commenti GWV700-3B Kod/ Code/ Code/ Код/ Codice/ : 5KK0200000				

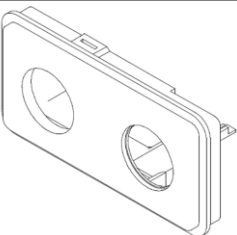
PL EN DE RU IT	MASKOWNICA COVER HAUBE УНИВЕРСАЛЬНЫЙ ЭКРАН ГАЗОВОЙ АРМАТУРЫ MASCHERINA FRONTALE			
	GW50			
3.4A	/Odnosnik /Reference /Referenz /Ссылка /Riferimento			
/Widok /View /Ansicht /Вид /Vista	/Indeks /Index /Index /Индекс /Codice	/Szt. /Pcs /Stck. /Штук /Pz.	/Zastosowanie /Application /Anwendung /Применение /Funzionalità del ricambio	
	Z0070.03.00.20	1	GE-19-02 TERMAQ ELECTRONIC Eco GE-24-02 TERMAQ ELECTRONIC Eco GH-19-02 TERMAQ AQUA-POWER Eco /Na rysunku /In the picture /Auf dem Bild /На рисунке /In figura : 3A	
/Uwagi /Remarks /Bemerkungen /Замечания /Commenti GW50B-3A Kod/ Code/ Code/ Код/ Codice/ : G50-ZH058				

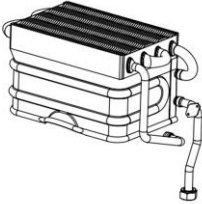
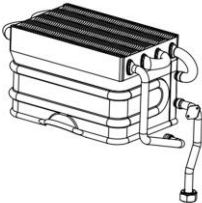
PL EN DE RU IT	WYMIENNIK CIEPŁA HEAT EXCHANGER WÄRMETAUSCHER ТЕПЛООБМЕННИК SCAMBIATORE DI CALORE			
4	/Odknošnik /Reference /Referenz /Ссылка /Riferimento			
/Widok /View /Ansicht /Вид /Vista	/Indeks /Index /Index /Индекс /Codice	/Szt. /Pcs /Stck. /Штука /Pz.	/Zastosowanie /Application /Anwendung /Применение /Funzionalità del ricambio	
	Z3720.04.00.00	1	GE-19-02 TERMAQ ELECTRONIC Eco GE-19-02 TERMAQ ELECTRONIC Eco GH-19-02 TERMAQ AQUA-POWER Eco GH-19-02 TERMAQ AQUA-POWER Eco /Na rysunku /In the picture /Auf dem Bild /На рисунке /In figura : A, B, C, D	
/Uwagi /Remarks /Bemerkungen /Замечания /Commenti				
GW50B-3A GWV700-3B				
	Z3730.04.00.00	1	GE-24-02 TERMAQ ELECTRONIC Eco /Na rysunku /In the picture /Auf dem Bild /На рисунке /In figura : A	

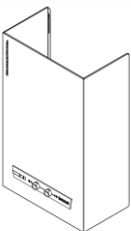
PL EN DE RU IT	ZESPÓŁ OSŁONY PRZEDNIEJ FRONT COVER KIT FRONTABDECKUNGSSATZ УЗЕЛ ПЕРЕДНЕГО КОЖУХА KIT COPERCHIO FRONTALE			
5M	/Odknošnik /Reference /Referenz /Ссылка /Riferimento			
/Widok /View /Ansicht /Вид /Vista	/Indeks /Index /Index /Индекс /Codice	/Szt. /Pcs /Stck. /Штука /Pz.	/Zastosowanie /Application /Anwendung /Применение /Funzionalità del ricambio	
	Z3720.06.00.00	1	GE-19-02 TERMAQ ELECTRONIC Eco GE-19-02 TERMAQ ELECTRONIC Eco GE-24-02 TERMAQ ELECTRONIC Eco /Na rysunku /In the picture /Auf dem Bild /На рисунке /In figura : A, B, 5M/N	
/Uwagi /Remarks /Bemerkungen /Замечания /Commenti				
GW50B-3A GWV700-3B				

PL	ZESPÓŁ OSŁONY PRZEDNIEJ			
EN	FRONT COVER KIT			
DE	FRONTABDECKUNGSSATZ			
RU	УЗЕЛ ПЕРЕДНЕГО КОЖУХА			
IT	KIT COPERCHIO FRONTALE			
5N	/Odnosnik /Reference /Referenz /Ссылка /Riferimento			
/Widok /View /Ansicht /Вид /Vista	/Indeks /Index /Index /Индекс /Codice	/Szt. /Pcs /Stck. /Штук /Pz.	/Zastosowanie /Application /Anwendung /Применение /Funzionalità del ricambio	
	Z3920.06.00.00	1	GH-19-02 TERMAQ AQUA-POWER Eco GH-19-02 TERMAQ AQUA-POWER Eco	
/Na rysunku /In the picture /Auf dem Bild /На рисунке /In figura : C, D, 5M/N				
/Uwagi /Remarks /Bemerkungen /Замечания /Commenti				
GW50B-3A GWV700-3B				

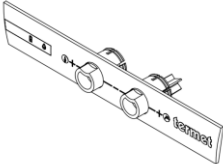
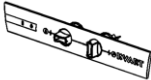
PL	PANEL PRZEDNI			
EN	FRONT PANEL			
DE	FRONTPLATTE			
RU	ПЕРЕДНЯЯ ПАНЕЛЬ			
IT	PANNELLO FRONTALE			
5.1	/Odnosnik /Reference /Referenz /Ссылка /Riferimento			
/Widok /View /Ansicht /Вид /Vista	/Indeks /Index /Index /Индекс /Codice	/Szt. /Pcs /Stck. /Штук /Pz.	/Zastosowanie /Application /Anwendung /Применение /Funzionalità del ricambio	
	Z3720.06.03.00	1	GE-19-02 TERMAQ ELECTRONIC Eco GE-19-02 TERMAQ ELECTRONIC Eco GE-24-02 TERMAQ ELECTRONIC Eco GH-19-02 TERMAQ AQUA-POWER Eco GH-19-02 TERMAQ AQUA-POWER Eco	
/Na rysunku /In the picture /Auf dem Bild /На рисунке /In figura : A, B, C, D, 5M/N				
/Uwagi /Remarks /Bemerkungen /Замечания /Commenti				
GW50B-3A GWV700-3B				
	Z3720.06.03.00/CZ	1	GE-19-02 TERMAQ ELECTRONIC Eco: /CZ GE-19-02 TERMAQ ELECTRONIC Eco: /CZ GH-19-02 TERMAQ AQUA-POWER Eco: /CZ GH-19-02 TERMAQ AQUA-POWER Eco: /CZ	
/Na rysunku /In the picture /Auf dem Bild /На рисунке /In figura : A, B, C, D, 5M/N				
/Uwagi /Remarks /Bemerkungen /Замечания /Commenti				
GW50B-3A GWV700-3B				

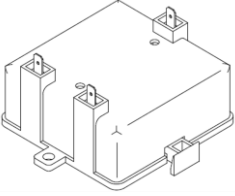
PL GNIAZDO BATERII EN BATTERY BOX DE BATTERIEKASTEN RU ГНЕЗДО БАТЕРЕИ IT BOX BATTERIE			
6E /Odnosnik /Reference /Referenz /Ссылка /Riferimento			
/Widok /View /Ansicht /Вид /Vista	/Indeks /Index /Index /Индекс /Codice	/Szt. /Pcs /Stck. /Штук /Pz.	/Zastosowanie /Application /Anwendung /Применение /Funzionalità del ricambio
	Z0380.00.16.00	1	GE-19-02 TERMAQ ELECTRONIC Eco GE-19-02 TERMAQ ELECTRONIC Eco GE-24-02 TERMAQ ELECTRONIC Eco /Na rysunku /In the picture /Auf dem Bild /На рисунке /In figura : A, B, S1A, S1B
	/Uwagi /Remarks /Bemerkungen /Замечания /Commenti GW50B-3A GWV700-3B		

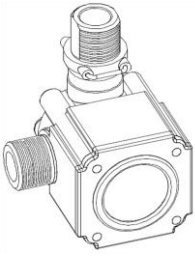
PL HYDROGENERATOR EN WATER TURBINE GENERATOR DE WASSERTURBINEN-GENERATOR RU ГИДРОГЕНЕРАТОР IT GENERATORE A TURBINA			
6H /Odnosnik /Reference /Referenz /Ссылка /Riferimento			
/Widok /View /Ansicht /Вид /Vista	/Indeks /Index /Index /Индекс /Codice	/Szt. /Pcs /Stck. /Штук /Pz.	/Zastosowanie /Application /Anwendung /Применение /Funzionalità del ricambio
	Z0090.27.00.00	1	GH-19-02 TERMAQ AQUA-POWER Eco GH-19-02 TERMAQ AQUA-POWER Eco /Na rysunku /In the picture /Auf dem Bild /На рисунке /In figura : C, D, S1A, S1B
	/Uwagi /Remarks /Bemerkungen /Замечания /Commenti GW50B-3A GWV700-3B Typ/ Type/ Тип/ Тип/ Tipo/ : WGK15-C-B-LN		

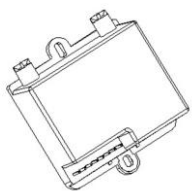
PL EN DE RU IT	GENERATOR ISKRY SPARK GENERATOR FUNKENERZEUGER ГЕНЕРАТОР ИСКРЫ ACCENDITORE			
	P700			
7L	/Odnosnik /Reference /Referenz /Ссылка /Riferimento			
/Widok /View /Ansicht /Вид /Vista	/Indeks /Index /Index /Индекс /Codice	/Szt. /Pcs /Stck. /Штук /Pz.	/Zastosowanie /Application /Anwendung /Применение /Funzionalità del ricambio	
	Z0070.00.15.00	1	GE-19-02 TERMAQ ELECTRONIC Eco GE-19-02 TERMAQ ELECTRONIC Eco GE-24-02 TERMAQ ELECTRONIC Eco GH-19-02 TERMAQ AQUA-POWER Eco GH-19-02 TERMAQ AQUA-POWER Eco	
/Na rysunku /In the picture /Auf dem Bild /На рисунке /In figura : S1A, S1B, A, B, C, D				
/Uwagi /Remarks /Bemerkungen /Замечания /Commenti				
GW50B-3A GWV700-3B				

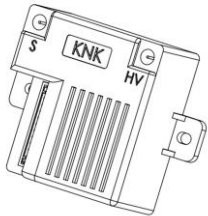
PL EN DE RU IT	GENERATOR ISKRY SPARK GENERATOR FUNKENERZEUGER ГЕНЕРАТОР ИСКРЫ ACCENDITORE			
	B188KA-WE			
7K	/Odnosnik /Reference /Referenz /Ссылка /Riferimento			
/Widok /View /Ansicht /Вид /Vista	/Indeks /Index /Index /Индекс /Codice	/Szt. /Pcs /Stck. /Штук /Pz.	/Zastosowanie /Application /Anwendung /Применение /Funzionalità del ricambio	
	Z3220.00.15.00	1	GE-19-02 TERMAQ ELECTRONIC Eco GE-19-02 TERMAQ ELECTRONIC Eco GE-24-02 TERMAQ ELECTRONIC Eco GH-19-02 TERMAQ AQUA-POWER Eco GH-19-02 TERMAQ AQUA-POWER Eco	
/Na rysunku /In the picture /Auf dem Bild /На рисунке /In figura : S1A, S1B, A, B, C, D				
/Uwagi /Remarks /Bemerkungen /Замечания /Commenti				
GW50B-3A GWV700-3B Typ/ Type/ Тур/ Тип/ Tipo/ : B188KA-WE				

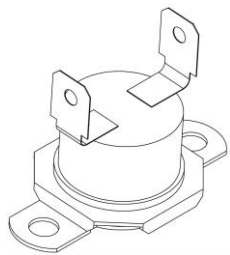
PL EN DE RU IT	OGRANICZNIK TEMPERATURY TEMPERATURE LIMITER TEMPERATURBEGRENZER ОГРАНИЧИТЕЛЬ ТЕМПЕРАТУРЫ TERMOSTATO LIMITE			
10	/Odnosnik /Reference /Referenz /Ссылка /Riferimento			
/Widok /View /Ansicht /Вид /Vista	/Indeks /Index /Index /Индекс /Codice	/Szt. /Pcs /Stck. /Штук /Pz.	/Zastosowanie /Application /Anwendung /Применение /Funzionalità del ricambio	
	Z3720.00.08.00	2	GE-19-02 TERMAQ ELECTRONIC Eco GE-19-02 TERMAQ ELECTRONIC Eco GE-24-02 TERMAQ ELECTRONIC Eco GH-19-02 TERMAQ AQUA-POWER Eco GH-19-02 TERMAQ AQUA-POWER Eco	
/Na rysunku /In the picture /Auf dem Bild /На рисунке /In figura : A, B, C, D, S1A, S1B				
/Uwagi /Remarks /Bemerkungen /Замечания /Commenti GW50B-3A GWV700-3B PL/ ОПАКОВАНИЕ ЗАВИРА: 1 SZT. EN/ THE PACKAGE CONTAINS: 1 PCS DE/ DAS PAKET ENTHÄLT: 1 STCK. RU/ УПАКОВКА СОДЕРЖИТ: 1 ШТУК IT/ LA CONFEZIONE INCLUDE: 1 PZ.				

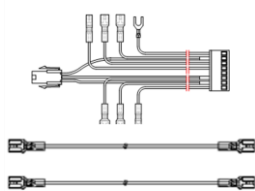
PL EN DE RU IT	PODZESPÓŁ PRZEWODÓW STERUJĄCYCH CONTROL CABLES SET STUEURKABELSATZ ПОДУЗЕЛ УПРАВЛЯЮЩИХ ПРОВОДОВ SET CAVI DI CONTROLLO			
	/Odnosnik /Reference /Referenz /Ссылка /Riferimento			
/Widok /View /Ansicht /Вид /Vista	/Indeks /Index /Index /Индекс /Codice	/Szt. /Pcs /Stck. /Штук /Pz.	/Zastosowanie /Application /Anwendung /Применение /Funzionalità del ricambio	
	Z3720.00.06.00	1	GE-19-02 TERMAQ ELECTRONIC Eco GE-19-02 TERMAQ ELECTRONIC Eco GE-24-02 TERMAQ ELECTRONIC Eco GH-19-02 TERMAQ AQUA-POWER Eco GH-19-02 TERMAQ AQUA-POWER Eco	
/Na rysunku /In the picture /Auf dem Bild /На рисунке /In figura : S1A				
/Uwagi /Remarks /Bemerkungen /Замечания /Commenti GWV700-3B GW50B-3A P700				

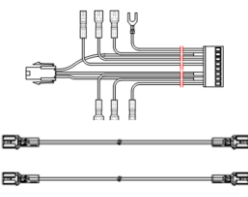
	Z3720.00.29.00	1	GE-19-02 TERMAQ ELECTRONIC Eco GE-19-02 TERMAQ ELECTRONIC Eco GE-24-02 TERMAQ ELECTRONIC Eco GH-19-02 TERMAQ AQUA-POWER Eco GH-19-02 TERMAQ AQUA-POWER Eco
/Uwagi /Remarks /Bemerkungen /Замечания /Commenti			
GWV700-3B GW50B-3A B188KA-WE			

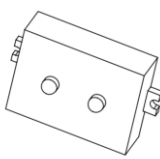
PL EN DE RU IT	WSKAŹNIK LED LED INDICATOR LED-ANZEIGE УКАЗАТЕЛЬ LED INDICATORE A LED		
14	/Odnosnik /Reference /Referenz /Ссылка /Riferimento		
/Widok /View /Ansicht /Вид /Vista	/Indeks /Index /Index /Индекс /Codice	/Szt. /Pcs /Stck. /Штук /Pz.	/Zastosowanie /Application /Anwendung /Применение /Funzionalità del ricambio
	Z3720.06.02.05	1	GE-19-02 TERMAQ ELECTRONIC Eco GE-19-02 TERMAQ ELECTRONIC Eco GE-24-02 TERMAQ ELECTRONIC Eco GH-19-02 TERMAQ AQUA-POWER Eco GH-19-02 TERMAQ AQUA-POWER Eco
/Uwagi /Remarks /Bemerkungen /Замечания /Commenti			
GWV700-3B GW50B-3A			

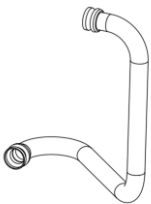
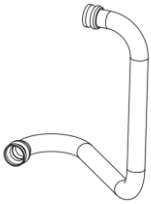
PL PODZESPÓŁ RURY ŁĄCZĄCEJ EN CONNECTION PIPE KIT DE ANSCHLUSSROHRSATZ RU ПОДУЗЕЛ СОЕДИНИТЕЛЬНОЙ ТРУБЫ IT KIT TUBO DI COLLEGAMENTO				
15 /Odnosnik /Reference /Referenz /Ссылка /Riferimento				
/Widok /View /Ansicht /Вид /Vista	/Indeks /Index /Index /Индекс /Codice	/Szt. /Pcs /Stck. /Штук /Pz.	/Zastosowanie /Application /Anwendung /Применение /Funzionalità del ricambio	
	Z3720.00.22.00	1	GE-19-02 TERMAQ ELECTRONIC Eco GE-19-02 TERMAQ ELECTRONIC Eco /Na rysunku /In the picture /Auf dem Bild /На рисунке /In figura : A, B	
	/Uwagi /Remarks /Bemerkungen /Замечания /Commenti GWV700-3B GW50B-3A			
	Z3730.00.22.00	1	GE-24-02 TERMAQ ELECTRONIC Eco /Na rysunku /In the picture /Auf dem Bild /На рисунке /In figura : A	
	/Uwagi /Remarks /Bemerkungen /Замечания /Commenti GW50B			

PL PODZESPÓŁ RURY ŁĄCZĄCEJ EN CONNECTION PIPE KIT DE ANSCHLUSSROHRSATZ RU ПОДУЗЕЛ СОЕДИНИТЕЛЬНОЙ ТРУБЫ IT KIT TUBO DI COLLEGAMENTO				
16 /Odnosnik /Reference /Referenz /Ссылка /Riferimento				
/Widok /View /Ansicht /Вид /Vista	/Indeks /Index /Index /Индекс /Codice	/Szt. /Pcs /Stck. /Штук /Pz.	/Zastosowanie /Application /Anwendung /Применение /Funzionalità del ricambio	
	Z3920.00.22.00	1	GH-19-02 TERMAQ AQUA-POWER Eco GH-19-02 TERMAQ AQUA-POWER Eco /Na rysunku /In the picture /Auf dem Bild /На рисунке /In figura : C, D	
	/Uwagi /Remarks /Bemerkungen /Замечания /Commenti GWV700-3B GW50B-3A			

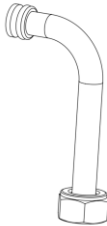
PL EN DE RU IT	PODZESPÓŁ RURY ŁĄCZĄCEJ CONNECTION PIPE KIT ANSCHLUSSROHRSATZ ПОДУЗЕЛ СОЕДИНИТЕЛЬНОЙ ТРУБЫ KIT TUBO DI COLLEGAMENTO			
17	/Odnosnik /Reference /Referenz /Ссылка /Riferimento			
/Widok /View /Ansicht /Вид /Vista	/Indeks /Index /Index /Индекс /Codice	/Szt. /Pcs /Stck. /Штук /Pz.	/Zastosowanie /Application /Anwendung /Приложение /Funzionalità del ricambio	
	Z3820.00.22.00	1	GH-19-02 TERMAQ AQUA-POWER Eco GH-19-02 TERMAQ AQUA-POWER Eco	
/Na rysunku /In the picture /Auf dem Bild /На рисунке /In figura : C, D				
/Uwagi /Remarks /Bemerkungen /Замечания /Commenti				
GWV700-3B GW50B-3A				

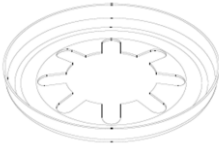
PL EN DE RU IT	ZABEZPIECZENIE SPRĘŻYSTE OSIOWE AXIAL SPRING PROTECTION AXIAL-FEDERSCHUTZ ЗАЩИТА ОСЕВАЯ ПРУЖИННАЯ RONDELLA ELASTICA			
18	/Odnosnik /Reference /Referenz /Ссылка /Riferimento			
/Widok /View /Ansicht /Вид /Vista	/Indeks /Index /Index /Индекс /Codice	/Szt. /Pcs /Stck. /Штук /Pz.	/Zastosowanie /Application /Anwendung /Приложение /Funzionalità del ricambio	
	Z0390.00.22.05	4	GE-19-02 TERMAQ ELECTRONIC Eco GE-19-02 TERMAQ ELECTRONIC Eco GE-24-02 TERMAQ ELECTRONIC Eco GH-19-02 TERMAQ AQUA-POWER Eco GH-19-02 TERMAQ AQUA-POWER Eco	
/Na rysunku /In the picture /Auf dem Bild /На рисунке /In figura : 5M,N				
/Uwagi /Remarks /Bemerkungen /Замечания /Commenti				
GWV700-3B GW50B-3A				
PL/ ОПАКОВАНИЕ ЗАВИЕРА: 10 SZT. EN/ THE PACKAGE CONTAINS: 10 PCS DE/ DAS PAKET ENTHÄLT: 10 STCK. RU/ УПАКОВКА СОДЕРЖИТ: 10 ШТУК IT/ LA CONFEZIONE INCLUDE: 10 PZ.				

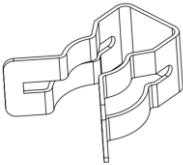
PL EN DE RU IT	KLIPS CLIP KLAMMER КЛИПСА CLIP			
Z-1	/Odnosnik /Reference /Referenz /Ссылка /Riferimento			
/Widok /View /Ansicht /Вид /Vista	/Indeks /Index /Index /Индекс /Codice	/Szt. /Pcs /Stck. /Штук /Pz.	/Zastosowanie /Application /Anwendung /Применение /Funzionalità del ricambio	
	Z3720.50.00.20	3	GE-19-02 TERMAQ ELECTRONIC Eco GE-19-02 TERMAQ ELECTRONIC Eco GE-24-02 TERMAQ ELECTRONIC Eco GH-19-02 TERMAQ AQUA-POWER Eco GH-19-02 TERMAQ AQUA-POWER Eco /Na rysunku /In the picture /Auf dem Bild /На рисунке /In figura : 2, A, B, C, D	
/Uwagi /Remarks /Bemerkungen /Замечания /Commenti				
GWV700-3B GW50B-3A				

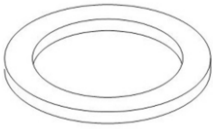
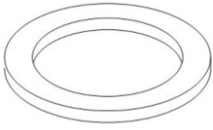
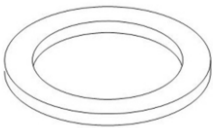
PL EN DE RU IT	USZCZELKA GASKET DICHTUNG ПРОКЛАДКА GUARNIZIONE			
U-1	/Odnosnik /Reference /Referenz /Ссылка /Riferimento			
/Widok /View /Ansicht /Вид /Vista	/Indeks /Index /Index /Индекс /Codice	/Szt. /Pcs /Stck. /Штук /Pz.	/Zastosowanie /Application /Anwendung /Применение /Funzionalità del ricambio	
	Z0370.00.00.08	1	GE-19-02 TERMAQ ELECTRONIC Eco GE-24-02 TERMAQ ELECTRONIC Eco /Na rysunku /In the picture /Auf dem Bild /На рисунке /In figura : A, B, C, D	
/Uwagi /Remarks /Bemerkungen /Замечания /Commenti GW50B-3A Тур/ Туре/ Тур/ Тип/ Tipo/ : Ø18,40xØ10,00x2,00 PL/ ОПАКОВАНИЕ ЗАВИРА: 10 SZT. EN/ THE PACKAGE CONTAINS: 10 PCS DE/ DAS PAKET ENTHÄLT: 10 STCK. RU/ УПАКОВКА СОДЕРЖИТ: 10 ШТУК IT/ LA CONFEZIONE INCLUDE: 10 PZ.				
	Z0370.00.00.08	3	GE-24-02 TERMAQ ELECTRONIC Eco GH-19-02 TERMAQ AQUA-POWER Eco /Na rysunku /In the picture /Auf dem Bild /На рисунке /In figura : A, B, C, D	
/Uwagi /Remarks /Bemerkungen /Замечания /Commenti GW50B-3A Тур/ Туре/ Тур/ Тип/ Tipo/ : Ø18,40xØ10,00x2,00 PL/ ОПАКОВАНИЕ ЗАВИРА: 10 SZT. EN/ THE PACKAGE CONTAINS: 10 PCS DE/ DAS PAKET ENTHÄLT: 10 STCK. RU/ УПАКОВКА СОДЕРЖИТ: 10 ШТУК IT/ LA CONFEZIONE INCLUDE: 10 PZ.				
	Z0370.00.00.08	1	GE-19-02 TERMAQ ELECTRONIC Eco GE-24-02 TERMAQ ELECTRONIC Eco /Na rysunku /In the picture /Auf dem Bild /На рисунке /In figura : A, B, C, D	
/Uwagi /Remarks /Bemerkungen /Замечания /Commenti GWV700-3B Тур/ Туре/ Тур/ Тип/ Tipo/ : Ø18,40xØ10,00x2,00 PL/ ОПАКОВАНИЕ ЗАВИРА: 10 SZT. EN/ THE PACKAGE CONTAINS: 10 PCS DE/ DAS PAKET ENTHÄLT: 10 STCK. RU/ УПАКОВКА СОДЕРЖИТ: 10 ШТУК IT/ LA CONFEZIONE INCLUDE: 10 PZ.				

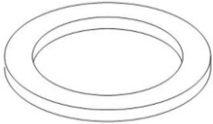
	Z0370.00.00.08	3	GE-24-02 TERMAQ ELECTRONIC Eco GH-19-02 TERMAQ AQUA-POWER Eco /Na rysunku /In the picture /Auf dem Bild /На рисунке /In figura : A, B, C, D
/Uwagi /Remarks /Bemerkungen /Замечания /Commenti GWV700-3B Тур/ Туре/ Тур/ Тип/ Tipo/ : Ø18,40xØ10,00x2,00 PL/ ОПАКОВАНИЕ ЗАВИРА: 10 SZT. EN/ THE PACKAGE CONTAINS: 10 PCS DE/ DAS PAKET ENTHÄLT: 10 STCK. RU/ УПАКОВКА СОДЕРЖИТ: 10 ШТУК IT/ LA CONFEZIONE INCLUDE: 10 PZ.			

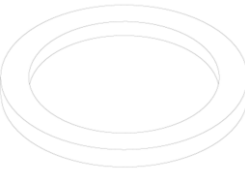
PL EN DE RU IT	USZCZELKA GASKET DICHTUNG ПРОКЛАДКА GUARNIZIONE		
U-2	/Odnosnik /Reference /Referenz /Ссылка /Riferimento		
/Widok /View /Ansicht /Вид /Vista	/Indeks /Index /Index /Индекс /Codice	/Szt. /Pcs /Stck. /Штук /Pz.	/Zastosowanie /Application /Anwendung /Применение /Funzionalità del ricambio
	Z0370.03.00.03	1	GE-19-02 TERMAQ ELECTRONIC Eco GE-19-02 TERMAQ ELECTRONIC Eco GE-24-02 TERMAQ ELECTRONIC Eco GH-19-02 TERMAQ AQUA-POWER Eco GH-19-02 TERMAQ AQUA-POWER Eco /Na rysunku /In the picture /Auf dem Bild /На рисунке /In figura : A, B, C, D
/Uwagi /Remarks /Bemerkungen /Замечания /Commenti GWV700-3B GW50B-3A Тур/ Туре/ Тур/ Тип/ Tipo/ : Ø28,00xØ22,00x1,50 PL/ ОПАКОВАНИЕ ЗАВИРА: 10 SZT. EN/ THE PACKAGE CONTAINS: 10 PCS DE/ DAS PAKET ENTHÄLT: 10 STCK. RU/ УПАКОВКА СОДЕРЖИТ: 10 ШТУК IT/ LA CONFEZIONE INCLUDE: 10 PZ.			

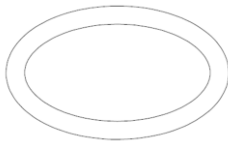
PL	O-RING			
EN	O-RING			
DE	O-RING			
RU	О-КОЛЬЦО			
IT	O-RING			
O-2	/Odnosnik /Reference /Referenz /Ссылка /Riferimento			
/Widok /View /Ansicht /Вид /Vista	/Indeks /Index /Index /Индекс /Codice	/Szt. /Pcs /Stck. /Штук /Pz.	/Zastosowanie /Application /Anwendung /Применение /Funzionalità del ricambio	
	Z0370.03.00.04	1	GE-19-02 TERMAQ ELECTRONIC Eco GE-19-02 TERMAQ ELECTRONIC Eco GE-24-02 TERMAQ ELECTRONIC Eco GH-19-02 TERMAQ AQUA-POWER Eco GH-19-02 TERMAQ AQUA-POWER Eco	
/Na rysunku /In the picture /Auf dem Bild /На рисунке /In figura : A, B, C, D				
/Uwagi /Remarks /Bemerkungen /Замечания /Commenti				
GWV700-3B GW50B-3A Тур/ Type/ Тур/ Тип/ Tipo/ : Ø20,00xØ2,00				
PL/ ОПАКОВАНИЕ ЗАВИРА: 10 SZT. EN/ THE PACKAGE CONTAINS: 10 PCS DE/ DAS PAKET ENTHÄLT: 10 STCK. RU/ УПАКОВКА СОДЕРЖИТ: 10 ШТУК IT/ LA CONFEZIONE INCLUDE: 10 PZ.				

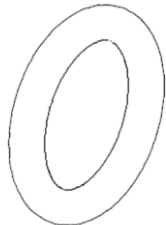
PL EN DE RU IT	O-RING			
O-1	/Odnosnik /Reference /Referenz /Ссылка /Riferimento			
/Widok /View /Ansicht /Вид /Vista	/Indeks /Index /Index /Индекс /Codice	/Szt. /Pcs /Stck. /Штук /Pz.	/Zastosowanie /Application /Anwendung /Применение /Funzionalità del ricambio	
	Z0370.03.00.09	1	GE-19-02 TERMAQ ELECTRONIC Eco GE-24-02 TERMAQ ELECTRONIC Eco GH-19-02 TERMAQ AQUA-POWER Eco	
/Na rysunku /In the picture /Auf dem Bild /На рисунке /In figura : A, B, C, D				
/Uwagi /Remarks /Bemerkungen /Замечания /Commenti GW50B-3A Typ/ Type/ Тур/ Тип/ Tipo/ : ø14 x ø2 PL/ ОПАКОВАНИЕ ЗАВИЕРА: 10 SZT. EN/ THE PACKAGE CONTAINS: 10 PCS DE/ DAS PAKET ENTHÄLT: 10 STCK. RU/ УПАКОВКА СОДЕРЖИТ: 10 ШТУК IT/ LA CONFEZIONE INCLUDE: 10 PZ.				

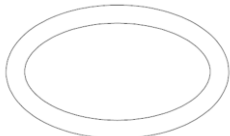
PL EN DE RU IT	O-RING			
O-3	/Odnosnik /Reference /Referenz /Ссылка /Riferimento			
/Widok /View /Ansicht /Вид /Vista	/Indeks /Index /Index /Индекс /Codice	/Szt. /Pcs /Stck. /Штук /Pz.	/Zastosowanie /Application /Anwendung /Применение /Funzionalità del ricambio	
	Z0370.53.00.09	2	GE-19-02 TERMAQ ELECTRONIC Eco GE-19-02 TERMAQ ELECTRONIC Eco GE-24-02 TERMAQ ELECTRONIC Eco GH-19-02 TERMAQ AQUA-POWER Eco GH-19-02 TERMAQ AQUA-POWER Eco	
/Na rysunku /In the picture /Auf dem Bild /На рисунке /In figura : 3.2AB, B, D				
/Uwagi /Remarks /Bemerkungen /Замечания /Commenti GWV700-3B GW50B-3A Kod/ Code/ Code/ Код/ Codice/ : 5AK0060000 PL/ ОПАКОВАНИЕ ЗАВИЕРА: 1 SZT. EN/ THE PACKAGE CONTAINS: 1 PCS DE/ DAS PAKET ENTHÄLT: 1 STCK. RU/ УПАКОВКА СОДЕРЖИТ: 1 ШТУК IT/ LA CONFEZIONE INCLUDE: 1 PZ.				

PL EN DE RU IT	O-RING O-RING O-RING O-КОЛЬЦО O-RING		
O-4	/Odnosnik /Reference /Referenz /Ссылка /Riferimento		
/Widok /View /Ansicht /Вид /Vista	/Indeks /Index /Index /Индекс /Codice	/Szt. /Pcs /Stck. /Штук /Pz.	/Zastosowanie /Application /Anwendung /Применение /Funzionalità del ricambio
	Z3720.00.10.02	1	GE-19-02 TERMAQ ELECTRONIC Eco GE-19-02 TERMAQ ELECTRONIC Eco GE-24-02 TERMAQ ELECTRONIC Eco GH-19-02 TERMAQ AQUA-POWER Eco GH-19-02 TERMAQ AQUA-POWER Eco /Na rysunku /In the picture /Auf dem Bild /На рисунке /In figura : A, B, C, D
/Uwagi /Remarks /Bemerkungen /Замечания /Commenti			
GWV700-3B GW50B-3A Тур/ Туре/ Тур/ Тип/ Tipo/ : Ø 12,3 x Ø 2,4			

PL EN DE RU IT	USZCZELKA DO WODY WATER UNIT GASKET DICHTUNG DER WASSEREINHEIT ПРОКЛАДКА ДЛЯ ВОДЫ GUARNIZIONE PER GRUPPO ACQUA		
O-5	/Odnosnik /Reference /Referenz /Ссылка /Riferimento		
/Widok /View /Ansicht /Вид /Vista	/Indeks /Index /Index /Индекс /Codice	/Szt. /Pcs /Stck. /Штук /Pz.	/Zastosowanie /Application /Anwendung /Применение /Funzionalità del ricambio
	Z0090.07.01.02	3	GE-19-02 TERMAQ ELECTRONIC Eco GE-19-02 TERMAQ ELECTRONIC Eco GE-24-02 TERMAQ ELECTRONIC Eco GH-19-02 TERMAQ AQUA-POWER Eco GH-19-02 TERMAQ AQUA-POWER Eco /Na rysunku /In the picture /Auf dem Bild /На рисунке /In figura : A, B, C, D
/Uwagi /Remarks /Bemerkungen /Замечания /Commenti			
GWV700-3B GW50B-3A Тур/ Туре/ Тур/ Тип/ Tipo/ : ø12,50 x ø2,50			
PL/	OPAKOWANIE ZAWIERA: 10 SZT.		
EN/	THE PACKAGE CONTAINS: 10 PCS		
DE/	DAS PAKET ENTHÄLT: 10 STCK.		
RU/	УПАКОВКА СОДЕРЖИТ: 10 ШТУК		
IT/	LA CONFEZIONE INCLUDE: 10 PZ.		

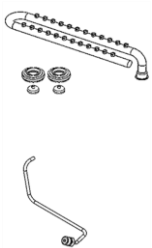
PL EN DE RU IT	KOMPLET PRZEBROJENIOWY GAS CONVERSION KIT GASUMRÜSTSATZ КОМПЛЕКТ ДЛЯ ПЕРЕНАСТРОЙКИ KIT DI TRASFORMAZIONE GAS			
	/Odkaz /Reference /Referenz /Ссылка /Riferimento			
1.1, 3.1.2A, 1.2A				
/Widok /View /Ansicht /Вид /Vista	/Indeks /Index /Index /Индекс /Codice	/Szt. /Pcs /Stck. /Штук /Pz.	/Zastosowanie /Application /Anwendung /Применение /Funzionalità del ricambio	
	Z3721.03.10.00/1	1	GE-19-02 TERMAQ ELECTRONIC Eco GH-19-02 TERMAQ AQUA-POWER Eco /Na rysunku /In the picture /Auf dem Bild /На рисунке /In figura : 1A, 3.1A	
/Uwagi /Remarks /Bemerkungen /Замечания /Comments				
<p>GW50B-3A Dysza/ Nozzle/ Düse/ Сопло/ Ugello/ : Ø 1,15 2Ls-G2.350-13 mbar</p> <p>Komplet przebrojeniowy przystosowany do współpracy z armaturą wodno-gazową GW50B. Conversion kit suitable for use with GW50B gas-water valve. Umrüstsatz für Wasser- Gasarmatur GW50B. Комплект для перенастройки подходит для использования с водногазовой арматурой GW50B Kit conversione adatto per gruppo acqua / gas GW50B.</p>				
/W skład zestawu naprawczego wchodzi /Repair set includes /Der Reparatursatz beinhaltet /В комплекте находятся /				
/Lp /No /Pos. /No /No	/Nazwa /Name /Name /Имя /Nome	/Oznaczenia /Marking /Bezeichnung /Обозначения /Designazioni	/Indeks /Index /Index /Индекс /Codice	/Szt. /Pcs /Stck. /Штук /Pz.
1	KOMPLET PRZEBROJENIOWY ARMATURY, -, -, -, -		3721.03.10.00/1Z	1
2	KOLEKTOR GAZU , Gasverteiler, Collettore gas, Gas manifold, Коллектор газа		3721.01.02.00	1
3	PODZESPÓŁ RURKI ZAPALAJĄCEJ, Zündrohrsatz, Ignition pipe kit, Kit tubetto di accensione, Подузел зажигающей трубки		3720.01.03.00	1
4	O-RING, O-Ring, O-ring, O-ring, O-кольцо		0090.07.01.02	1
5	O-RING, O-Ring, O-ring, O-ring, O-кольцо		3720.00.10.02	1
6	O-RING, O-Ring, O-ring, O-ring, O-кольцо		0370.03.00.04	1
7	USZCZELKA, Gasket, Dichtung, Прокладка, Guarnizione		0370.03.00.03	1

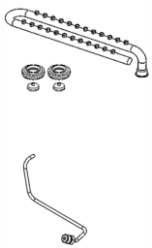
PL EN DE RU IT	KOMPLET PRZEBROJENIOWY GAS CONVERSION KIT GASUMRÜSTSATZ КОМПЛЕКТ ДЛЯ ПЕРЕНАСТРОЙКИ KIT DI TRASFORMAZIONE GAS			
1.1, 3.1.2A, 1.2A	/Odnosnik /Reference /Referenz /Ссылка /Riferimento			
/Widok /View /Ansicht /Вид /Vista	/Indeks /Index /Index /Индекс /Codice	/Szt. /Pcs /Stck. /Штук /Pz.	/Zastosowanie /Application /Anwendung /Применение /Funzionalità del ricambio	
	Z3722.03.10.00/1 /Dysza /Nozzle /Düse /Сопло /Ugello : 0,98	1	GE-19-02 TERMAQ ELECTRONIC Eco GH-19-02 TERMAQ AQUA-POWER Eco /Na rysunku /In the picture /Auf dem Bild /На рисунке /In figura : 1A, 3.1A	
/Uwagi /Remarks /Bemerkungen /Замечания /Comments				
<p>GW50B-3A Dysza/ Nozzle/ Düse/ Сопло/ Ugello/ : Ø 0,98 2Lw-G27-20 mbar 2LL-G25-20mbar</p> <p>Komplet przebrojeniowy przystosowany do współpracy z armaturą wodno-gazową GW50B. Conversion kit suitable for use with GW50B gas-water valve. Umrüstsatz für Wasser- Gasarmatur GW50B. Комплект для перенастройки подходит для использования с водногазовой арматурой GW50B Kit conversione adatto per gruppo acqua / gas GW50B.</p>				
/W skład zestawu naprawczego wchodzi /Repair set includes /Der Reparatursatz beinhaltet /В комплекте находятся /				
/Lp /No /Pos. /No /No	/Nazwa /Name /Name /Имя /Nome	/Oznaczenia /Marking /Bezeichnung /Обозначения /Designazioni	/Indeks /Index /Index /Индекс /Codice	/Szt. /Pcs /Stck. /Штук /Pz.
1	KOMPLET PRZEBROJENIOWY ARMATURY, -, -, -, -		3722.03.10.00/1Z	1
2	KOLEKTOR GAZU , Gasverteiler, Collettore gas, Gas manifold, Коллектор газа		3722.01.02.00	1
3	POZESPÓŁ RURKI ZAPALAJĄCEJ, Zündrohrsatz, Ignition pipe kit, Kit tubetto di accensione, Подузел зажигающей трубки		3720.01.03.00	1
4	O-RING, O-Ring, O-ring, O-ring, O-кольцо		0090.07.01.02	1
5	O-RING, O-Ring, O-ring, O-ring, O-кольцо		3720.00.10.02	1
6	O-RING, O-Ring, O-ring, O-ring, O-кольцо		0370.03.00.04	1
7	USZCZELKA, Gasket, Dichtung, Прокладка, Guarnizione		0370.03.00.03	1

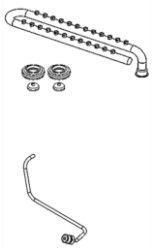
PL EN DE RU IT	KOMPLET PRZEZBROJENIOWY GAS CONVERSION KIT GASUMRÜSTSATZ КОМПЛЕКТ ДЛЯ ПЕРЕНАСТРОЙКИ KIT DI TRASFORMAZIONE GAS			
1.1, 3.1.2A, 1.2A	/Odnosnik /Reference /Referenz /Ссылка /Riferimento			
/Widok /View /Ansicht /Вид /Vista	/Indeks /Index /Index /Индекс /Codice	/Szt. /Pcs /Stck. /Штук /Pz.	/Zastosowanie /Application /Anwendung /Применение /Funzionalità del ricambio	
	Z3723.03.10.00/1 /Dysza /Nozzle /Düse /Сопло /Ugello : 0,85	1	GE-19-02 TERMAQ ELECTRONIC Eco GH-19-02 TERMAQ AQUA-POWER Eco /Na rysunku /In the picture /Auf dem Bild /На рисунке /In figura : 1A, 3.1A	
/Uwagi /Remarks /Bemerkungen /Замечания /Commenti				
2E-G20-20mbar 2H-G20-20mbar Komplet przebrojeniowy przystosowany do współpracy z armaturą wodno-gazową GW50B. Conversion kit suitable for use with GW50B gas-water valve. Umrüstsatz für Wasser- Gasarmatur GW50B. Комплект для перенастройки подходит для использования с водногазовой арматурой GW50B Kit conversione adatto per gruppo acqua / gas GW50B.				
/W skład zestawu naprawczego wchodzi /Repair set includes /Der Reparatursatz beinhaltet /В комплекте находятся /				
/Lp /No /Pos. /No /No	/Nazwa /Name /Name /Имя /Nome	/Oznaczenia /Marking /Bezeichnung /Обозначения /Designazioni	/Indeks /Index /Index /Индекс /Codice	/Szt. /Pcs /Stck. /Штук /Pz.
1	KOMPLET PRZEZBROJENIOWY ARMATURY, -, -, -, -		3723.03.10.00/1Z	1
2	KOLEKTOR GAZU , Gasverteiler, Collettore gas, Gas manifold, Коллектор газа		3723.01.02.00	1
3	PODZESPÓŁ RURKI ZAPALAJĄCEJ, Zündrohrsatz, Ignition pipe kit, Kit tubetto di accensione, Подузел зажигающей трубки		3720.01.03.00	1
4	O-RING, O-Ring, O-ring, O-ring, O-кольцо		0090.07.01.02	1
5	O-RING, O-Ring, O-ring, O-ring, O-кольцо		3720.00.10.02	1
6	O-RING, O-Ring, O-ring, O-ring, O-кольцо		0370.03.00.04	1
7	USZCZELKA, Gasket, Dichtung, Прокладка, Guarnizione		0370.03.00.03	1

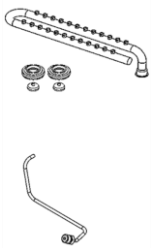
PL EN DE RU IT	KOMPLET PRZEBROJENIOWY GAS CONVERSION KIT GASUMRÜSTSATZ КОМПЛЕКТ ДЛЯ ПЕРЕНАСТРОЙКИ KIT DI TRASFORMAZIONE GAS			
1.1, 3.1.2A, 1.2A	/Odkośnik /Reference /Referenz /Ссылка /Riferimento			
/Widok /View /Ansicht /Вид /Vista	/Indeks /Index /Index /Индекс /Codice	/Szt. /Pcs /Stck. /Штук /Pz.	/Zastosowanie /Application /Anwendung /Применение /Funzionalità del ricambio	
	Z3724.03.10.00/1 /Dysza /Nozzle /Düse /Сопло /Ugello : 0,49	1	GE-19-02 TERMAQ ELECTRONIC Eco GH-19-02 TERMAQ AQUA-POWER Eco /Na rysunku /In the picture /Auf dem Bild /На рисунке /In figura : 1A, 3.1A	
/Uwagi /Remarks /Bemerkungen /Замечания /Commenti				
3B/P-G30/31-30 mbar 3P-G30-28÷30 mbar 3P-G31-37 mbar Komplet przebrojeniowy przystosowany do współpracy z armaturą wodno-gazową GW50B. Conversion kit suitable for use with GW50B gas-water valve. Umrüstsatz für Wasser- Gasarmatur GW50B. Комплект для перенастройки подходит для использования с водногазовой арматурой GW50B. Kit conversione adatto per gruppo acqua / gas GW50B.				
/W skład zestawu naprawczego wchodzi /Repair set includes /Der Reparatursatz beinhaltet /В комплекте находятся /				
/Lp /No /Pos. /No /No	/Nazwa /Name /Name /Имя /Nome	/Oznaczenia /Marking /Bezeichnung /Обозначения /Designazioni	/Indeks /Index /Index /Индекс /Codice	/Szt. /Pcs /Stck. /Штук /Pz.
1	KOMPLET PRZEBROJENIOWY ARMATURY, -, -, -, -		3724.03.10.00/1Z	1
2	KOLEKTOR GAZU , Gasverteiler, Collettore gas, Gas manifold, Коллектор газа		3724.01.02.00	1
3	PODZESPÓŁ RURKI ZAPALAJĄCEJ, Zündrohrsatz, Ignition pipe kit, Kit tubetto di accensione, Подузел зажигающей трубки		3720.01.05.00	1
4	O-RING, O-Ring, O-ring, O-ring, O-кольцо		0090.07.01.02	1
5	O-RING, O-Ring, O-ring, O-ring, O-кольцо		3720.00.10.02	1
6	O-RING, O-Ring, O-ring, O-ring, O-кольцо		0370.03.00.04	1
7	USZCZELKA, Gasket, Dichtung, Прокладка, Guarnizione		0370.03.00.03	1

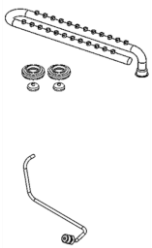
PL EN DE RU IT	KOMPLET PRZEBROJENIOWY GAS CONVERSION KIT GASUMRÜSTSATZ КОМПЛЕКТ ДЛЯ ПЕРЕНАСТРОЙКИ KIT DI TRASFORMAZIONE GAS			
1.1, 3.1.2A, 1.2A	/Odnosnik /Reference /Referenz /Ссылка /Riferimento			
/Widok /View /Ansicht /Вид /Vista	/Indeks /Index /Index /Индекс /Codice	/Szt. /Pcs /Stck. /Штук /Pz.	/Zastosowanie /Application /Anwendung /Применение /Funzionalità del ricambio	
	Z3725.03.10.00/1 /Dysza /Nozzle /Düse /Сопло /Ugello : 0,49	1	GE-19-02 TERMAQ ELECTRONIC Eco GH-19-02 TERMAQ AQUA-POWER Eco /Na rysunku /In the picture /Auf dem Bild /На рисунке /In figura : 1A, 3.1A	
/Uwagi /Remarks /Bemerkungen /Замечания /Commenti				
3B/P-G30/31-37 mbar Komplet przebrojeniowy przystosowany do współpracy z armaturą wodno-gazową GW50B. Conversion kit suitable for use with GW50B gas-water valve. Umrüstsatz für Wasser- Gasarmatur GW50B. Комплект для перенастройки подходит для использования с водногазовой арматурой GW50B. Kit conversione adatto per gruppo acqua / gas GW50B.				
/W skład zestawu naprawczego wchodzi /Repair set includes /Der Reparatursatz beinhaltet /В комплекте находятся /				
/Lp /No /Pos. /No /No	/Nazwa /Name /Name /Имя /Nome	/Oznaczenia /Marking /Bezeichnung /Обозначения /Designazioni	/Indeks /Index /Index /Индекс /Codice	/Szt. /Pcs /Stck. /Штук /Pz.
1	KOMPLET PRZEBROJENIOWY ARMATURY, -, -, -, -		3725.03.10.00/1Z	0
2	KOLEKTOR GAZU , Gasverteiler, Collettore gas, Gas manifold, Коллектор газа		3724.01.02.00	0
3	PODZESPÓŁ RURKI ZAPALAJĄCEJ, Zündrohrsatz, Ignition pipe kit, Kit tubetto di accensione, Подузел зажигающей трубки		3720.01.05.00	0
4	O-RING, O-Ring, O-ring, O-ring, O-кольцо		0090.07.01.02	0
5	O-RING, O-Ring, O-ring, O-ring, O-кольцо		3720.00.10.02	0
6	O-RING, O-Ring, O-ring, O-ring, O-кольцо		0370.03.00.04	0
7	USZCZELKA, Gasket, Dichtung, Прокладка, Guarnizione		0370.03.00.03	0

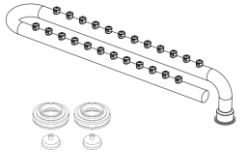
PL EN DE RU IT	KOMPLET PRZEZBROJENIOWY GAS CONVERSION KIT GASUMRÜSTSATZ КОМПЛЕКТ ДЛЯ ПЕРЕНАСТРОЙКИ KIT DI TRASFORMAZIONE GAS			
1.1, 3.1.2A	/Odnosnik /Reference /Referenz /Ссылка /Riferimento			
/Widok /View /Ansicht /Вид /Vista	/Indeks /Index /Index /Индекс /Codice	/Szt. /Pcs /Штук /Pz.	/Zastosowanie /Application /Anwendung /Применение /Funzionalità del ricambio	
	Z3729.03.10.00/1 /Dysza /Nozzle /Düse /Сопло /Ugello : 0,85	1	GE-19-02 TERMAQ ELECTRONIC Eco GH-19-02 TERMAQ AQUA-POWER Eco /Na rysunku /In the picture /Auf dem Bild /На рисунке /In figura : 1A, 3.1A	
/Uwagi /Remarks /Bemerkungen /Замечания /Commenti				
2H-G20-25mbar Komplet przebrojeniowy przystosowany do współpracy z armaturą wodno-gazową GW50B Conversion kit suitable for use with GW50B gas-water valve. Umrüstsatz für Wasser- Gasarmatur GW50B. Комплект для перенастройки подходит для использования с водногазовой арматурой GW50B. Kit conversione adatto per gruppo acqua / gas GW50B.				
/W skład zestawu naprawczego wchodzi /Repair set includes /Der Reparatursatz beinhaltet /В комплекте находятся /				
/Lp /No /Pos. /No /No	/Nazwa /Name /Name /Имя /Nome	/Oznaczenia /Marking /Bezeichnung /Обозначения /Designazioni	/Indeks /Index /Index /Индекс /Codice	/Szt. /Pcs /Stck. /Штук /Pz.
1	KOMPLET PRZEZBROJENIOWY ARMATURY, -, -, -, -		3729.03.10.00/1Z	1
2	KOLEKTOR GAZU , Gasverteiler, Collettore gas, Gas manifold, Коллектор газа		3723.01.02.00	1
3	PODZESPÓŁ RURKI ZAPALAJĄCEJ, Zündrohrsatz, Ignition pipe kit, Kit tubetto di accensione, Подузел зажигающей трубки		3720.01.03.00	1
4	O-RING, O-Ring, O-ring, O-ring, O-кольцо		0090.07.01.02	1
5	O-RING, O-Ring, O-ring, O-ring, O-кольцо		3720.00.10.02	1
6	O-RING, O-Ring, O-ring, O-ring, O-кольцо		0370.03.00.04	1
7	USZCZELKA, Gasket, Dichtung, Прокладка, Guarnizione		0370.03.00.03	1

PL EN DE RU IT	KOMPLET PRZEBROJENIOWY GAS CONVERSION KIT GASUMRÜSTSATZ КОМПЛЕКТ ДЛЯ ПЕРЕНАСТРОЙКИ KIT DI TRASFORMAZIONE GAS			
1.1, 3.1.2B, 1.2B	/Odkaz /Reference /Referenz /Ссылка /Riferimento			
/Widok /View /Ansicht /Вид /Vista	/Indeks /Index /Index /Индекс /Codice	/Szt. /Pcs /Stck. /Штук /Pz.	/Zastosowanie /Application /Anwendung /Применение /Funzionalità del ricambio	
	Z3721.03.10.00/2 /Dysza /Nozzle /Düse /Сопло /Ugello : 1,15	1	GE-19-02 TERMAQ ELECTRONIC Eco GH-19-02 TERMAQ AQUA-POWER Eco /Na rysunku /In the picture /Auf dem Bild /На рисунке /In figura : 1B, 3.1B	
/Uwagi /Remarks /Bemerkungen /Замечания /Commenti				
2Ls-G2.350-13 mbar Komplet przebrojeniowy przystosowany do współpracy z armaturą wodno-gazową GWV700 Conversion kit suitable for use with GWV700 gas-water valve. Umrüstsatz für Wasser- Gasarmatur GWV700. Комплект для перенастройки подходит для использования с водногазовой арматурой GWV700 Kit conversione adatto per gruppo acqua / gas GWV700.				
/W skład zestawu naprawczego wchodzi /Repair set includes /Der Reparatursatz beinhaltet /В комплекте находятся /				
/Lp /No /Pos. /No /No	/Nazwa /Name /Name /Имя /Nome	/Oznaczenia /Marking /Bezeichnung /Обозначения /Designazioni	/Indeks /Index /Index /Индекс /Codice	/Szt. /Pcs /Stck. /Штук /Pz.
1	KOMPLET PRZEBROJENIOWY ARMATURY, -, -, -, -		3721.03.10.00/2Z	1
2	KOLEKTOR GAZU , Gasverteiler, Collettore gas, Gas manifold, Коллектор газа		3721.01.02.00	1
3	PODZESPÓŁ RURKI ZAPALAJĄCEJ, Zündrohrsatz, Ignition pipe kit, Kit tubetto di accensione, Подузел зажигающей трубки		3720.11.03.00	1
4	O-RING, O-Ring, O-ring, O-ring, O-кольцо		0090.07.01.02	1
5	O-RING, O-Ring, O-ring, O-ring, O-кольцо		3720.00.10.02	1
6	O-RING, O-Ring, O-ring, O-ring, O-кольцо		0370.03.00.04	1
7	USZCZELKA, Gasket, Dichtung, Прокладка, Guarnizione		0370.03.00.03	1

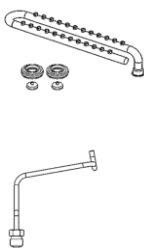
PL EN DE RU IT	KOMPLET PRZEBROJENIOWY GAS CONVERSION KIT GASUMRÜSTSATZ КОМПЛЕКТ ДЛЯ ПЕРЕНАСТРОЙКИ KIT DI TRASFORMAZIONE GAS			
1.1, 3.1.2B, 1.2B	/Odnosnik /Reference /Referenz /Ссылка /Riferimento			
/Widok /View /Ansicht /Вид /Vista	/Indeks /Index /Index /Индекс /Codice	/Szt. /Pcs /Stck. /Штук /Pz.	/Zastosowanie /Application /Anwendung /Применение /Funzionalità del ricambio	
	Z3722.03.10.00/2 /Dysza /Nozzle /Düse /Сопло /Ugello : 0,98	1	GE-19-02 TERMAQ ELECTRONIC Eco GH-19-02 TERMAQ AQUA-POWER Eco /Na rysunku /In the picture /Auf dem Bild /На рисунке /In figura : 1B, 3.1B	
/Uwagi /Remarks /Bemerkungen /Замечания /Commenti				
2Lw-G27-20 mbar 2LL-G25-20mbar Komplet przebrojeniowy przystosowany do współpracy z armaturą wodno-gazową GWV700 Conversion kit suitable for use with GWV700 gas-water valve. Umrüstsatz für Wasser- Gasarmatur GWV700. Комплект для перенастройки подходит для использования с водногазовой арматурой GWV700 Kit conversione adatto per gruppo acqua / gas GWV700.				
/W skład zestawu naprawczego wchodzi /Repair set includes /Der Reparatursatz beinhaltet /В комплекте находятся /				
/Lp /No /Pos. /No /No	/Nazwa /Name /Name /Имя /Nome	/Oznaczenia /Marking /Bezeichnung /Обозначения /Designazioni	/Indeks /Index /Index /Индекс /Codice	/Szt. /Pcs /Stck. /Штук /Pz.
1	KOMPLET PRZEBROJENIOWY ARMATURY, -, -, -, -		3722.03.10.00/2Z	1
2	KOLEKTOR GAZU , Gasverteiler, Collettore gas, Gas manifold, Коллектор газа		3722.01.02.00	1
3	PODZESPÓŁ RURKI ZAPALAJĄCEJ, Zündrohrsatz, Ignition pipe kit, Kit tubetto di accensione, Подузел зажигающей трубки		3720.11.03.00	1
4	O-RING, O-Ring, O-ring, O-ring, O-кольцо		0090.07.01.02	1
5	O-RING, O-Ring, O-ring, O-ring, O-кольцо		3720.00.10.02	1
6	O-RING, O-Ring, O-ring, O-ring, O-кольцо		0370.03.00.04	1
7	USZCZELKA, Gasket, Dichtung, Прокладка, Guarnizione		0370.03.00.03	1

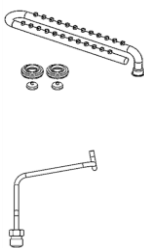
PL EN DE RU IT	KOMPLET PRZEBROJENIOWY GAS CONVERSION KIT GASUMRÜSTSATZ КОМПЛЕКТ ДЛЯ ПЕРЕНАСТРОЙКИ KIT DI TRASFORMAZIONE GAS			
1.1, 3.1.2B, 1.2B	/Odnosnik /Reference /Referenz /Ссылка /Riferimento			
/Widok /View /Ansicht /Вид /Vista	/Indeks /Index /Index /Индекс /Codice	/Szt. /Pcs /Stck. /Штук /Pz.	/Zastosowanie /Application /Anwendung /Применение /Funzionalità del ricambio	
	Z3723.03.10.00/2 /Dysza /Nozzle /Düse /Сопло /Ugello : 0,85	1	GE-19-02 TERMAQ ELECTRONIC Eco GH-19-02 TERMAQ AQUA-POWER Eco /Na rysunku /In the picture /Auf dem Bild /На рисунке /In figura : 1B, 3.1B	
/Uwagi /Remarks /Bemerkungen /Замечания /Commenti				
2E-G20-20mbar 2H-G20-20mbar 2H-G20-25mbar z dołączanym reduktorem ciśnienia gazu 3103.00.13.00 Komplet przebrojeniowy przystosowany do współpracy z armaturą wodno-gazową GWV700 Conversion kit suitable for use with GWV700 gas-water valve. Umrüstsatz für Wasser- Gasarmatur GWV700. Комплект для перенастройки подходит для использования с водногазовой арматурой GWV700 Kit conversione adatto per gruppo acqua / gas GWV700.				
/W skład zestawu naprawczego wchodzi /Repair set includes /Der Reparatursatz beinhaltet /В комплекте находятся /				
/Lp /No /Pos. /No /No	/Nazwa /Name /Name /Имя /Nome	/Oznaczenia /Marking /Bezeichnung /Обозначения /Designazioni	/Indeks /Index /Index /Индекс /Codice	/Szt. /Pcs /Stck. /Штук /Pz.
1	KOMPLET PRZEBROJENIOWY ARMATURY, -, -, -, -		3723.03.10.00/2Z	1
2	KOLEKTOR GAZU , Gasverteiler, Collettore gas, Gas manifold, Коллектор газа		3723.01.02.00	1
3	PODZESPÓŁ RURKI ZAPALAJĄCEJ, Zündrohrsatz, Ignition pipe kit, Kit tubetto di accensione, Подузел зажигающей трубки		3720.11.03.00	1
4	O-RING, O-Ring, O-ring, O-ring, O-кольцо		0090.07.01.02	1
5	O-RING, O-Ring, O-ring, O-ring, O-кольцо		3720.00.10.02	1
6	O-RING, O-Ring, O-ring, O-ring, O-кольцо		0370.03.00.04	1
7	USZCZELKA, Gasket, Dichtung, Прокладка, Guarnizione		0370.03.00.03	1

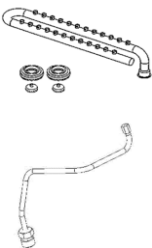
PL EN DE RU IT	KOMPLET PRZEBROJENIOWY GAS CONVERSION KIT GASUMRÜSTSATZ КОМПЛЕКТ ДЛЯ ПЕРЕНАСТРОЙКИ KIT DI TRASFORMAZIONE GAS			
1.1, 3.1.2B, 1.2B	/Odnosnik /Reference /Referenz /Ссылка /Riferimento			
/Widok /View /Ansicht /Вид /Vista	/Indeks /Index /Index /Индекс /Codice	/Szt. /Pcs /Stck. /Штук /Pz.	/Zastosowanie /Application /Anwendung /Применение /Funzionalità del ricambio	
	Z3724.03.10.00/2 /Dysza /Nozzle /Düse /Сопло /Ugello : 0,49	1	GE-19-02 TERMAQ ELECTRONIC Eco GH-19-02 TERMAQ AQUA-POWER Eco /Na rysunku /In the picture /Auf dem Bild /На рисунке /In figura : 1B, 3.1B	
/Uwagi /Remarks /Bemerkungen /Замечания /Commenti				
3B/P-G30/31-30 mbar 3P-G30-28÷30 mbar 3P-G31-37 mbar Komplet przebrojeniowy przystosowany do współpracy z armaturą wodno-gazową GWV700 Conversion kit suitable for use with GWV700 gas-water valve. Umrüstsatz für Wasser- Gasarmatur GWV700. Комплект для перенастройки подходит для использования с водногазовой арматурой GWV700 Kit conversione adatto per gruppo acqua / gas GWV700.				
/W skład zestawu naprawczego wchodzi /Repair set includes /Der Reparatursatz beinhaltet /В комплекте находятся /				
/Lp /No /Pos. /No /No	/Nazwa /Name /Name /Имя /Nome	/Oznaczenia /Marking /Bezeichnung /Обозначения /Designazioni	/Indeks /Index /Index /Индекс /Codice	/Szt. /Pcs /Stck. /Штук /Pz.
1	KOMPLET PRZEBROJENIOWY ARMATURY, -, -, -, -		3724.03.10.00/2Z	1
2	KOLEKTOR GAZU , Gasverteiler, Collettore gas, Gas manifold, Коллектор газа		3724.01.02.00	1
3	PODZESPÓŁ RURKI ZAPALAJĄCEJ, Zündrohrsatz, Ignition pipe kit, Kit tubetto di accensione, Подузел зажигающей трубки		3720.11.05.00	1
4	O-RING, O-Ring, O-ring, O-ring, O-кольцо		0090.07.01.02	1
5	O-RING, O-Ring, O-ring, O-ring, O-кольцо		3720.00.10.02	1
6	O-RING, O-Ring, O-ring, O-ring, O-кольцо		0370.03.00.04	1
7	USZCZELKA, Gasket, Dichtung, Прокладка, Guarnizione		0370.03.00.03	1

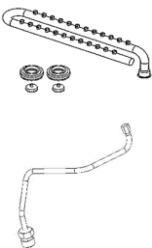
PL EN DE RU IT	KOMPLET PRZEBROJENIOWY GAS CONVERSION KIT GASUMRÜSTSATZ КОМПЛЕКТ ДЛЯ ПЕРЕНАСТРОЙКИ KIT DI TRASFORMAZIONE GAS			
1.1, 3.1.2B, 1.2B	/Odnosnik /Reference /Referenz /Ссылка /Riferimento			
/Widok /View /Ansicht /Вид /Vista	/Indeks /Index /Index /Индекс /Codice	/Szt. /Pcs /Stck. /Штук /Pz.	/Zastosowanie /Application /Anwendung /Применение /Funzionalità del ricambio	
	Z3725.03.10.00/2 /Dysza /Nozzle /Düse /Сопло /Ugello : 0,49	1	GE-19-02 TERMAQ ELECTRONIC Eco GH-19-02 TERMAQ AQUA-POWER Eco /Na rysunku /In the picture /Auf dem Bild /На рисунке /In figura : 1B, 3.1B	
/Uwagi /Remarks /Bemerkungen /Замечания /Commenti				
3B/P-G30/31-37 mbar Komplet przebrojeniowy przystosowany do współpracy z armaturą wodno-gazową GWV700 Conversion kit suitable for use with GWV700 gas-water valve. Umrüstsatz für Wasser- Gasarmatur GWV700. Комплект для перенастройки подходит для использования с водногазовой арматурой GWV700 Kit conversione adatto per gruppo acqua / gas GWV700.				
/W skład zestawu naprawczego wchodzi /Repair set includes /Der Reparatursatz beinhaltet /В комплекте находятся /				
/Lp /No /Pos. /No /No	/Nazwa /Name /Name /Имя /Nome	/Oznaczenia /Marking /Bezeichnung /Обозначения /Designazioni	/Indeks /Index /Index /Индекс /Codice	/Szt. /Pcs /Stck. /Штук /Pz.
1	KOMPLET PRZEBROJENIOWY ARMATURY, -, -, -, -		3725.03.10.00/2Z	1
2	KOLEKTOR GAZU , Gasverteiler, Collettore gas, Gas manifold, Коллектор газа		3724.01.02.00	1
3	PODZESPÓŁ RURKI ZAPALAJĄCEJ, Zündrohrsatz, Ignition pipe kit, Kit tubetto di accensione, Подузел зажигающей трубки		3720.11.05.00	1
4	O-RING, O-Ring, O-ring, O-ring, O-кольцо		0090.07.01.02	1
5	O-RING, O-Ring, O-ring, O-ring, O-кольцо		3720.00.10.02	1
6	O-RING, O-Ring, O-ring, O-ring, O-кольцо		0370.03.00.04	1
7	USZCZELKA, Gasket, Dichtung, Прокладка, Guarnizione		0370.03.00.03	1

PL EN DE RU IT	KOMPLET PRZEBROJENIOWY GAS CONVERSION KIT GASUMRÜSTSATZ КОМПЛЕКТ ДЛЯ ПЕРЕНАСТРОЙКИ KIT DI TRASFORMAZIONE GAS			
1.1, 3.1.2B	/Odnosnik /Reference /Referenz /Ссылка /Riferimento			
/Widok /View /Ansicht /Вид /Vista	/Indeks /Index /Index /Индекс /Codice	/Szt. /Pcs /Stck. /Штук /Pz.	/Zastosowanie /Application /Anwendung /Применение /Funzionalità del ricambio	
	Z3729.03.10.00/2 /Dysza /Nozzle /Düse /Сопло /Ugello : 0,85 /Na gaz /For gas /Für Gas /Для газа /a gas : 2H-G20-25mbar	1	GE-19-02 TERMAQ ELECTRONIC Eco GH-19-02 TERMAQ AQUA-POWER Eco /Na rysunku /In the picture /Auf dem Bild /На рисунке /In figura : 1B, 3.1B	
/Uwagi /Remarks /Bemerkungen /Замечания /Commenti				
PL/ KOMPLET PRZEBROJENIOWY PRZYSTOSOWANY DO WSPÓLPARCY Z ARMATURĄ WODNO-GAZOWĄ GWV700. EN/ CONVERSION KIT SUITABLE FOR USE WITH GWV700 GAS-WATER VALVE. DE/ UMRÜSTSATZ FÜR WASSER- GASARMATUR GWV700. RU/ КОМПЛЕКТ ДЛЯ ПЕРЕНАСТРОЙКИ ПОДХОДИТ ДЛЯ ИСПОЛЬЗОВАНИЯ С ВОДНОГАЗОВОЙ АРМАТУРОЙ GWV700. IT/ KIT CONVERSIONE ADATTO PER GRUPPO ACQUA / GAS GWV700.				
/W skład zestawu naprawczego wchodzi /Repair set includes /Der Reparatursatz beinhaltet /В комплекте находятся /				
/Lp /No /Pos. /No /No	/Nazwa /Name /Name /Имя /Nome	/Oznaczenia /Marking /Bezeichnung /Обозначения /Designazioni	/Indeks /Index /Index /Индекс /Codice	/Szt. /Pcs /Stck. /Штук /Pz.
1	KOMPLET PRZEBROJENIOWY ARMATURY, -, -, -, -		3729.03.10.00/2Z	1
2	KOLEKTOR GAZU , Gasverteiler, Collettore gas, Gas manifold, Коллектор газа		3723.01.02.00	1
3	POZESPÓŁ RURKI ZAPALAJĄCEJ, Zündrohrsatz, Ignition pipe kit, Kit tubetto di accensione, Подузел зажигающей трубки		3720.11.03.00	1
4	O-RING, O-Ring, O-ring, O-ring, O-кольцо		0090.07.01.02	1
5	O-RING, O-Ring, O-ring, O-ring, O-кольцо		3720.00.10.02	1
6	O-RING, O-Ring, O-ring, O-ring, O-кольцо		0370.03.00.04	1
7	USZCZELKA, Gasket, Dichtung, Прокладка, Guarnizione		0370.03.00.03	1

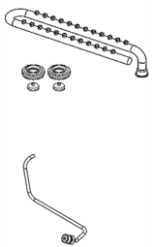
PL EN DE RU IT	KOMPLET PRZEBROJENIOWY GAS CONVERSION KIT GASUMRÜSTSATZ КОМПЛЕКТ ДЛЯ ПЕРЕНАСТРОЙКИ KIT DI TRASFORMAZIONE GAS			
1.1, 3.1.2A, 1.2A	/Odnosnik /Reference /Referenz /Ссылка /Riferimento			
/Widok /View /Ansicht /Вид /Vista	/Indeks /Index /Index /Индекс /Codice	/Szt. /Pcs /Stck. /Штук /Pz.	/Zastosowanie /Application /Anwendung /Применение /Funzionalità del ricambio	
	Z3733.03.01.00 /Na gaz /For gas /Für Gas /Для газа /a gas : 2E-G20-20mbar 2H-G20-20mbar	1	GE-24-02 TERMAQ ELECTRONIC Eco /Na rysunku /In the picture /Auf dem Bild /На рисунке /In figura : 1A, 3.1A	
/Uwagi /Remarks /Bemerkungen /Замечания /Commenti Komplet przebrojeniowy przystosowany do współpracy z armaturą wodno-gazową GW50B. Conversion kit suitable for use with GW50B gas-water valve. Umrüstsatz für Wasser- Gasarmatur GW50B. Комплект для перенастройки подходит для использования с водногазовой арматурой GW50B Kit conversione adatto per gruppo acqua / gas GW50B.				
/W skład zestawu naprawczego wchodzi /Repair set includes /Der Reparatursatz beinhaltet /В комплекте находятся /				
/Lp /No /Pos. /No /No	/Nazwa /Name /Name /Имя /Nome	/Oznaczenia /Marking /Bezeichnung /Обозначения /Designazioni	/Indeks /Index /Index /Индекс /Codice	/Szt. /Pcs /Stck. /Штук /Pz.
1	KOLEKTOR GAZU , Gasverteiler, Collettore gas, Gas manifold, Коллектор газа		3733.01.02.00	1
2	KOMPLET PRZEBROJENIOWY ARMATURY, -, -, -, -		3733.03.01.00	1
3	PODZESPÓŁ RURKI ZAPALAJĄCEJ, Zündrohrsatz, Ignition pipe kit, Kit tubetto di accensione, Подузел зажигающей трубки		3720.01.03.00	1
4	O-RING, O-Ring, O-ring, O-ring, O-кольцо		0090.07.01.02	1
5	O-RING, O-Ring, O-ring, O-ring, O-кольцо		3720.00.10.01	1
6	USZCZELKA, Gasket, Dichtung, Прокладка, Guarnizione		0370.03.00.03	1
7	O-RING, O-Ring, O-ring, O-ring, O-кольцо		0370.03.00.04	1

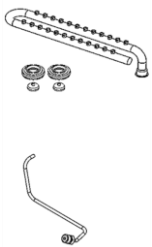
PL EN DE RU IT	KOMPLET PRZEZBROJENIOWY GAS CONVERSION KIT GASUMRÜSTSATZ КОМПЛЕКТ ДЛІ ПЕРЕНАСТРОЙКИ KIT DI TRASFORMAZIONE GAS			
1.1, 3.1.2A, 1.2A	/Odnosnik /Reference /Referenz /Ссылка /Riferimento			
/Widok /View /Ansicht /Вид /Vista	/Indeks /Index /Index /Индекс /Codice	/Szt. /Pcs /Stck. /Штук /Pz.	/Zastosowanie /Application /Anwendung /Применение /Funzionalità del ricambio	
	Z3734.03.01.00 /Na gaz /For gas /Für Gas /Для газа /a gas : 3P-G31-37mbar	1	GE-24-02 TERMAQ ELECTRONIC Eco /Na rysunku /In the picture /Auf dem Bild /На рисунке /In figura : 1A, 3.1A	
/Uwagi /Remarks /Bemerkungen /Замечания /Commenti Komplet przebrojeniowy przystosowany do współpracy z armaturą wodno-gazową GW50B. Conversion kit suitable for use with GW50B gas-water valve. Umrüstsatz für Wasser- Gasarmatur GW50B. Комплект для перенастройки подходит для использования с водногазовой арматурой GW50B Kit conversione adatto per gruppo acqua / gas GW50B.				
/W skład zestawu naprawczego wchodzi /Repair set includes /Der Reparatursatz beinhaltet /В комплекте находятся /				
/Lp /No /Pos. /No /No	/Nazwa /Name /Name /Имя /Nome	/Oznaczenia /Marking /Bezeichnung /Обозначения /Designazioni	/Indeks /Index /Index /Индекс /Codice	/Szt. /Pcs /Stck. /Штук /Pz.
1	KOLEKTOR GAZU , Gasverteiler, Collettore gas, Gas manifold, Коллектор газа		3734.01.02.00	1
2	KOMPLET PRZEZBROJENIOWY ARMATURY, -, -, -, -		3734.03.01.00	1
3	PODZESPÓŁ RURKI ZAPALAJĄCEJ, Zündrohrsatz, Ignition pipe kit, Kit tubetto di accensione, Подузел зажигающей трубки		3720.01.05.00	1
4	O-RING, O-Ring, O-ring, O-ring, O-кольцо		0090.07.01.02	1
5	O-RING, O-Ring, O-ring, O-ring, O-кольцо		3720.00.10.02	1
6	USZCZELKA, Gasket, Dichtung, Прокладка, Guarnizione		0370.03.00.03	1
7	O-RING, O-Ring, O-ring, O-ring, O-кольцо		0370.03.00.04	1

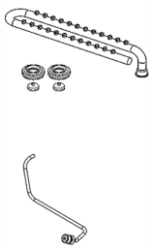
PL EN DE RU IT	KOMPLET PRZEZBROJENIOWY GAS CONVERSION KIT GASUMRÜSTSATZ КОМПЛЕКТ ДЛЯ ПЕРЕНАСТРОЙКИ KIT DI TRASFORMAZIONE GAS			
1.1, 3.1.2A, 1.2A	/Odnosnik /Reference /Referenz /Ссылка /Riferimento			
/Widok /View /Ansicht /Вид /Vista	/Indeks /Index /Index /Индекс /Codice	/Szt. /Pcs /Stck. /Штук /Pz.	/Zastosowanie /Application /Anwendung /Применение /Funzionalità del ricambio	
	Z3735.03.01.00 /Na gaz /For gas /Für Gas /Для газа /a gas : 3B/P-G30-37mbar	1	GE-24-02 TERMAQ ELECTRONIC Eco /Na rysunku /In the picture /Auf dem Bild /На рисунке /In figura : 1A, 3.1A	
/Uwagi /Remarks /Bemerkungen /Замечания /Commenti Komplet przebrojeniowy przystosowany do współpracy z armaturą wodno-gazową GW50B. Conversion kit suitable for use with GW50B gas-water valve. Umrüstsatz für Wasser- Gasarmatur GW50B. Комплект для перенастройки подходит для использования с водногазовой арматурой GW50B Kit conversione adatto per gruppo acqua / gas GW50B.				
/W skład zestawu naprawczego wchodzi /Repair set includes /Der Reparatursatz beinhaltet /В комплекте находятся /				
/Lp /No /Pos. /No /No	/Nazwa /Name /Name /Имя /Nome	/Oznaczenia /Marking /Bezeichnung /Обозначения /Designazioni	/Indeks /Index /Index /Индекс /Codice	/Szt. /Pcs /Stck. /Штук /Pz.
1	KOLEKTOR GAZU , Gasverteiler, Collettore gas, Gas manifold, Коллектор газа		3735.01.02.00	1
2	KOMPLET PRZEZBROJENIOWY ARMATURY, -, -, -, -		3735.03.01.00	1
3	PODZESPÓŁ RURKI ZAPALAJĄCEJ, Zündrohrsatz, Ignition pipe kit, Kit tubetto di accensione, Подузел зажигающей трубки		3720.01.05.00	1
4	O-RING, O-Ring, O-ring, O-ring, O-кольцо		0090.07.01.02	1
5	O-RING, O-Ring, O-ring, O-ring, O-кольцо		3720.00.10.02	1
6	USZCZELKA, Gasket, Dichtung, Прокладка, Guarnizione		0370.03.00.03	1
7	O-RING, O-Ring, O-ring, O-ring, O-кольцо		0370.03.00.04	1

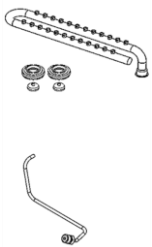
PL EN DE RU IT	KOMPLET PRZEBROJENIOWY GAS CONVERSION KIT GASUMRÜSTSATZ КОМПЛЕКТ ДЛЯ ПЕРЕНАСТРОЙКИ KIT DI TRASFORMAZIONE GAS			
1.1, 3.1.2A, 1.2A	/Odnosnik /Reference /Referenz /Ссылка /Riferimento			
/Widok /View /Ansicht /Вид /Vista	/Indeks /Index /Index /Индекс /Codice	/Szt. /Pcs /Stck. /Штук /Pz.	/Zastosowanie /Application /Anwendung /Применение /Funzionalità del ricambio	
	Z3736.03.01.00 /Na gaz /For gas /Für Gas /Для газа /a gas : 3B/P-G30-50mbar 3B-G30-50mbar	1	GE-24-02 TERMAQ ELECTRONIC Eco /Na rysunku /In the picture /Auf dem Bild /На рисунке /In figura : 1A, 3.1A	
/Uwagi /Remarks /Bemerkungen /Замечания /Commenti Komplet przebrojeniowy przystosowany do współpracy z armaturą wodno-gazową GW50B. Conversion kit suitable for use with GW50B gas-water valve. Umrüstsatz für Wasser- Gasarmatur GW50B. Комплект для перенастройки подходит для использования с водногазовой арматурой GW50B Kit conversione adatto per gruppo acqua / gas GW50B.				
/W skład zestawu naprawczego wchodzi /Repair set includes /Der Reparatursatz beinhaltet /В комплекте находятся /				
/Lp /No /Pos. /No /No	/Nazwa /Name /Name /Имя /Nome	/Oznaczenia /Marking /Bezeichnung /Обозначения /Designazioni	/Indeks /Index /Index /Индекс /Codice	/Szt. /Pcs /Stck. /Штук /Pz.
1	KOLEKTOR GAZU , Gasverteiler, Collettore gas, Gas manifold, Коллектор газа		3735.01.02.00	1
2	KOMPLET PRZEBROJENIOWY ARMATURY, -, -, -, -		3736.03.01.00	1
3	PODZESPÓŁ RURKI ZAPALAJĄCEJ, Zündrohrsatz, Ignition pipe kit, Kit tubetto di accensione, Подузел зажигающей трубки		3720.01.05.00	1
4	O-RING, O-Ring, O-ring, O-ring, O-кольцо		0090.07.01.02	1
5	O-RING, O-Ring, O-ring, O-ring, O-кольцо		3720.00.10.02	1
6	USZCZELKA, Gasket, Dichtung, Прокладка, Guarnizione		0370.03.00.03	1
7	O-RING, O-Ring, O-ring, O-ring, O-кольцо		0370.03.00.04	1

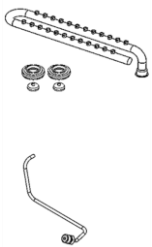
PL EN DE RU IT	KOMPLET PRZEZBROJENIOWY GAS CONVERSION KIT GASUMRÜSTSATZ КОМПЛЕКТ ДЛЯ ПЕРЕНАСТРОЙКИ KIT DI TRASFORMAZIONE GAS			
1.1, 3.1.2A, 1.2A	/Odnosnik /Reference /Referenz /Ссылка /Riferimento			
/Widok /View /Ansicht /Вид /Vista	/Indeks /Index /Index /Индекс /Codice	/Szt. /Pcs /Stck. /Штук /Pz.	/Zastosowanie /Application /Anwendung /Применение /Funzionalità del ricambio	
	Z3737.03.01.00 /Na gaz /For gas /Für Gas /Для газа /a gas : 3P-G31-50mbar	1	GE-24-02 TERMAQ ELECTRONIC Eco /Na rysunku /In the picture /Auf dem Bild /На рисунке /In figura : 1A, 3.1A	
/Uwagi /Remarks /Bemerkungen /Замечания /Commenti Komplet przebrojeniowy przystosowany do współpracy z armaturą wodno-gazową GW50B. Conversion kit suitable for use with GW50B gas-water valve. Umrüstsatz für Wasser- Gasarmatur GW50B. Комплект для перенастройки подходит для использования с водногазовой арматурой GW50B Kit conversione adatto per gruppo acqua / gas GW50B.				
/W skład zestawu naprawczego wchodzi /Repair set includes /Der Reparatursatz beinhaltet /В комплекте находятся /				
/Lp /No /Pos. /No /No	/Nazwa /Name /Name /Имя /Nome	/Oznaczenia /Marking /Bezeichnung /Обозначения /Designazioni	/Indeks /Index /Index /Индекс /Codice	/Szt. /Pcs /Stck. /Штук /Pz.
1	KOLEKTOR GAZU , Gasverteiler, Collettore gas, Gas manifold, Коллектор газа		3734.01.02.00	1
2	KOMPLET PRZEZBROJENIOWY ARMATURY, -, -, -, -		3737.03.01.00	1
3	PODZESPÓŁ RURKI ZAPALAJĄCEJ, Zündrohrsatz, Ignition pipe kit, Kit tubetto di accensione, Подузел зажигающей трубки		3720.01.05.00	1
4	O-RING, O-Ring, O-ring, O-ring, O-кольцо		0090.07.01.02	1
5	O-RING, O-Ring, O-ring, O-ring, O-кольцо		3720.00.10.02	1
6	USZCZELKA, Gasket, Dichtung, Прокладка, Guarnizione		0370.03.00.03	1
7	O-RING, O-Ring, O-ring, O-ring, O-кольцо		0370.03.00.04	1

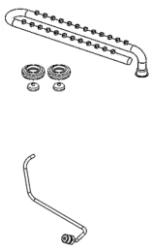
PL EN DE RU IT	KOMPLET PRZEBROJENIOWY GAS CONVERSION KIT GASUMRÜSTSATZ КОМПЛЕКТ ДЛЯ ПЕРЕНАСТРОЙКИ KIT DI TRASFORMAZIONE GAS			
1.1, 3.1.2A, 1.2A	/Odnosnik /Reference /Referenz /Ссылка /Riferimento			
/Widok /View /Ansicht /Вид /Vista	/Indeks /Index /Index /Индекс /Codice	/Szt. /Pcs /Stck. /Штук /Pz.	/Zastosowanie /Application /Anwendung /Применение /Funzionalità del ricambio	
	Z3738.03.01.00 /Na gaz /For gas /Für Gas /Для газа /a gas : 3B-G30-28÷30mbar 3B/P-G30-30mbar 3+-G30/G31-28÷30/37mbar	1	GE-24-02 TERMAQ ELECTRONIC Eco /Na rysunku /In the picture /Auf dem Bild /На рисунке /In figura : 1A, 3.1A	
/Uwagi /Remarks /Bemerkungen /Замечания /Commenti Komplet przebrojeniowy przystosowany do współpracy z armaturą wodno-gazową GW50B. Conversion kit suitable for use with GW50B gas-water valve. Umrüstsatz für Wasser- Gasarmatur GW50B. Комплект для перенастройки подходит для использования с водногазовой арматурой GW50B Kit conversione adatto per gruppo acqua / gas GW50B.				
/W skład zestawu naprawczego wchodzi /Repair set includes /Der Reparatursatz beinhaltet /В комплекте находятся /				
/Lp /No /Pos. /No /No	/Nazwa /Name /Name /Имя /Nome	/Oznaczenia /Marking /Bezeichnung /Обозначения /Designazioni	/Indeks /Index /Index /Индекс /Codice	/Szt. /Pcs /Stck. /Штук /Pz.
1	KOLEKTOR GAZU , Gasverteiler, Collettore gas, Gas manifold, Коллектор газа		3735.01.02.00	1
2	KOMPLET PRZEBROJENIOWY ARMATURY, -, -, -, -		3734.03.01.00	1
3	PODZESPÓŁ RURKI ZAPALAJĄCEJ, Zündrohrsatz, Ignition pipe kit, Kit tubetto di accensione, Подузел зажигающей трубки		3720.01.05.00	1
4	O-RING, O-Ring, O-ring, O-ring, O-кольцо		0090.07.01.02	1
5	O-RING, O-Ring, O-ring, O-ring, O-кольцо		3720.00.10.02	1
6	USZCZELKA, Gasket, Dichtung, Прокладка, Guarnizione		0370.03.00.03	1
7	O-RING, O-Ring, O-ring, O-ring, O-кольцо		0370.03.00.04	1